

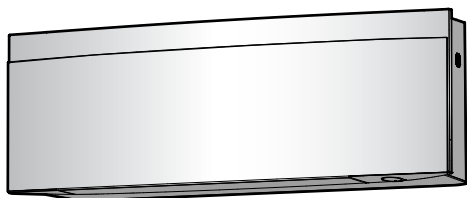

Používateľská referenčná príručka
Klimatizácia miestností Daikin



FTXJ20A2V1BW
FTXJ25A2V1BW
FTXJ35A2V1BW
FTXJ42A2V1BW
FTXJ50A2V1BW

FTXJ20A2V1BS
FTXJ25A2V1BS
FTXJ35A2V1BS
FTXJ42A2V1BS
FTXJ50A2V1BS

FTXJ20A2V1BB
FTXJ25A2V1BB
FTXJ35A2V1BB
FTXJ42A2V1BB
FTXJ50A2V1BB

Obsah

1	O dokumentácii	4
1.1	Informácie o dokumente	4
1.2	Význam varovaní a symbolov	4
2	Bezpečnostné pokyny používateľa	6
2.1	Všeobecne	6
2.2	Pokyny pre bezpečnú prevádzku	7
3	O systéme	11
3.1	Vnútoraná jednotka	11
3.1.1	Kontrolka oko Daikin	12
3.2	O používateľskom rozhraní	13
3.2.1	Komponenty: Bezdrtové diaľkové ovládanie	14
3.2.2	Prevádzka bezdrtového diaľkového ovládania	14
3.2.3	Stav: LCD bezdrtového diaľkového ovládania	15
3.2.4	Hlavné menu: Bezdrtové diaľkové ovládanie	16
4	Pred spustením do prevádzky	19
4.1	Vloženie batérií	19
4.2	Montáž magnetického držáka bezdrtového diaľkového ovládania	20
4.3	Zapnutie elektrického napájania	20
4.4	Nastavenie vnútornej jednotky	20
4.4.1	Jas oka Daikin	21
4.4.2	Otvorenie čelného panelu	21
4.4.3	Bezdrtové spojenie LAN	21
4.4.4	Funkcia zvislého smeru prúdenia vzduchu	26
4.4.5	O polohe inštalácie vnútornej jednotky	26
4.4.6	Udržujte suché	27
4.5	Nastavenie bezdrtového diaľkového ovládania	28
4.5.1	Nastavenie kontrastu LCD displeja	28
4.5.2	Nastavenie jasu LCD displeja	28
4.5.3	Nastavenie času automatického vypnutia LCD displeja	29
4.5.4	Nastavenie automatického odoslania po výbere	29
4.5.5	Nastavenie iného kanálu prijímača infračerveného signálu vnútornej jednotky	29
5	Prevádzka	31
5.1	Rozsah prevádzky	31
5.2	Kedy použiť určité funkcie	31
5.3	Režim prevádzky a menovitá hodnota teploty	34
5.3.1	Spustenie/zastavenie režimu prevádzky a nastavenie teploty	34
5.4	Prietok vzduchu	35
5.4.1	Nastavenie rýchlosti prúdenia vzduchu	36
5.5	Smer prúdenia vzduchu	36
5.5.1	Nastavenie zvislého smeru prúdenia vzduchu	38
5.5.2	Nastavenie vodorovného smeru prúdenia vzduchu	39
5.5.3	Použitie 3-D smeru prúdenia vzduchu	39
5.5.4	Spustenie alebo zastavenie režimu prevádzky Comfort airflow	40
5.6	Režim prevádzky inteligentné oko	40
5.6.1	Spustenie/zastavenie režimu prevádzky inteligentné oko Intelligent eye	41
5.7	Režim prevádzky na vyšší výkon Powerful	41
5.7.1	Zapnutie alebo zastavenie režimu prevádzky na vyšší výkon Powerful	42
5.8	Režim hospodárnej prevádzky Econo	42
5.8.1	Zapnutie alebo zastavenie hospodárneho režimu prevádzky Econo	43
5.9	Režim pokojnej prevádzky vonkajšej jednotky	43
5.9.1	Spustenie/zastavenie režimu pokojnej prevádzky vonkajšej jednotky	43
5.10	Režim prevádzky Flash Streamer (čistenie vzduchu)	44
5.10.1	Spustenie/zastavenie režimu prevádzky Flash streamer (čistenie vzduchu)	44
5.11	Nastavenie hodín a časovača	45
5.11.1	Nastavenie hodín	45
5.11.2	Režim prevádzky Zap./Vyp. časovača	46
5.11.3	Režim prevádzky Týždenný časovač	48
5.12	O multisystéme	51
5.12.1	Nastavenie prioritnej miestnosti	51
5.12.2	Režim tichého chodu v noci Night quiet	52
5.12.3	Zablokovanie režimu klimatizácia/vykurovanie v systéme Multi	52

6 Úsporná a optimálna prevádzka	53
7 Údržba a servis	55
7.1 Prehľad: údržba a servis.....	55
7.2 Čistenie vnútornej jednotky a bezdrôtového diaľkového ovládania	56
7.3 Čistenie čelného panelu.....	57
7.4 Otvorenie čelného panelu	57
7.5 O vzduchových filtroch	58
7.6 Čistenie vzduchového filtra	58
7.7 Čistenie titániovo apatitového deodorizačného filtra a filtra strieborných častíc (Ag-iónový filter).....	59
7.8 Výmena titániovo apatitového deodorizačného filtra a filtra strieborných častíc (Ag-iónový filter)	60
7.9 Uzavretie čelného panelu	60
7.10 Odobratie čelného panelu	61
7.11 Dodržiavanie zásad pred dlhším odstavením.....	62
8 Odstraňovanie problémov	63
8.1 Odstraňovanie problémov bezdrôtového pripojenia LAN	65
8.2 Problémy riešenia na základe chybových kódov.....	66
8.3 Symptómy, ktoré NIE sú poruchami systému	67
8.3.1 Symptóm: Je počuť zvuk ako prúd vody	67
8.3.2 Symptóm: Je počuť zvuk fúkania.....	67
8.3.3 Symptóm: Je počuť zvuk klepania	67
8.3.4 Symptóm: Je počuť zvuk pískania	67
8.3.5 Symptóm: Je počuť zvuk cvakania počas prevádzky alebo nečinnosti.....	68
8.3.6 Symptóm: Je počuť zvuk klepania	68
8.3.7 Symptóm: Ak sa čelný panel úplne otvorí, je počuť zvuk ako u starého faxu	68
8.3.8 Symptóm: Z jednotky vychádza biela hmla (vnútorná jednotka, vonkajšia jednotka).....	68
8.3.9 Symptóm: Jednotky môžu vydávať zápach	68
8.3.10 Symptóm: Vonkajší ventilátor sa otáča v dobe, keď klimatizačné zariadenie nie je v prevádzke	68
8.3.11 Symptóm: Nastavenie rýchlosti prúdenia vzduchu sa NEOBNOVÍ, ak aplikácia ONECTA deaktivuje Comfort airflow (Príjemné prúdenie vzduchu)	68
8.3.12 Symptóm: Režim prevádzky zvislého automatického sklopenia sa po deaktivácii režimu prevádzky Comfort airflow (Príjemné prúdenie vzduchu) NEOBNOVÍ	68
8.3.13 Symptóm: Niektoré ikony prevádzky nie sú viditeľné na bezdrôtovom diaľkovom ovládaní alebo niektoré funkcie nie je možné aktivovať v aplikácii ONECTA	69
8.3.14 Symptóm: V aplikácii ONECTA NIE je indikovaný režim prevádzky Powerful ako aktívny	69
9 Likvidácia	70
10 Slovník	71

1 O dokumentácii

1.1 Informácie o dokumente

Ďakujeme vám za nákup tohto produktu. Pokyny:

- Pred používaním používateľského rozhrania si dôkladne prečítajte príslušnú dokumentáciu, aby sa zaistil najlepší možný výkon.
- Požiadajte inštalátora, aby vás informoval o nastaveniach, ktoré použil na konfiguráciu systému. Skontrolujte, či vyplnil tabuľky nastavení vykonávaných inštalátorom. Ak NIE, požiadajte ho o ich vyplnenie.
- Dokumentáciu si uchovajte pre budúcu referenciu.

Cieľoví používatelia

Koncoví používatelia



INFORMÁCIE

Toto zariadenie je určené pre odborníkov alebo vyškolených používateľov v obchodoch, v odvetví svietidiel a na farmách, prípadne pre začiatočníkov na komerčné a domáce používanie.

Dokumentácia

Tento dokument je súčasťou dokumentácie. Celá dokumentácia zahŕňa tieto dokumenty:

- **Všeobecné bezpečnostné opatrenia:**
 - Bezpečnostné pokyny, ktoré si musíte prečítať pred používaním systému
 - Formát: Papier (v balení vnútornej jednotky)
- **Návod na obsluhu:**
 - Rýchly návod na základné používanie
 - Formát: Papier (v balení vnútornej jednotky)
- **Používateľská referenčná príručka:**
 - Podrobné pokyny a informácie o základnom a rozšírenom používaní
 - Formát: Digitálne súbory na stránke <http://www.daikineurope.com/support-and-manuals/product-information/>

Najnovšie revízie dodanej dokumentácie môžu byť k dispozícii na regionálnej webovej lokalite spoločnosti Daikin alebo vám ich poskytne inštalatér.

Jazykom pôvodnej dokumentácie je angličtina. Všetky ostatné jazyky sú preklady.

1.2 Význam varovaní a symbolov



NEBEZPEČENSTVO

Označuje situáciu, ktorá môže viesť k úmrtiu alebo vážnemu zraneniu.



NEBEZPEČENSTVO: RIZIKO USMRTENIA ELEKTRICKÝM PRÚDOM

Označuje situáciu, ktorá môže viesť k usmrteniu elektrickým prúdom.

**NEBEZPEČENSTVO: RIZIKO POPÁLENIA/OBARENIA**

Označuje situáciu, ktorá by mohla viesť k popáleniu/obareniu v dôsledku extrémne vysokých alebo nízkych teplôt.

**NEBEZPEČENSTVO: RIZIKO VÝBUCHU**

Označuje situáciu, ktorá by mohla viesť k výbuchu.

**VAROVANIE**

Označuje situáciu, ktorá by mohla viesť k úmrtiu alebo vážnemu zraneniu.

**VAROVANIE: HORĽAVÝ MATERIÁL****UPOZORNENIE**

Označuje situáciu, ktorá by mohla viesť k menšiemu alebo menej vážnemu zraneniu.

**POZNÁMKA**

Označuje situáciu, ktorá by mohla viesť k poškodeniu vybavenia alebo majetku.

**INFORMÁCIE**

Označuje užitočné tipy alebo doplňujúce informácie.

Symbole používané na jednotke:

Symbol	Vysvetlenie
	Pred inštaláciou si prečítajte návod na inštaláciu a obsluhu a hárok s pokynmi na zapojenie.
	Pred vykonaním údržby a servisu si prečítajte servisnú príručku.
	Ďalšie informácie nájdete v referenčnej príručke inštalátora a používateľskej referenčnej príručke.
	Jednotka obsahuje otáčajúce časti. Pri vykonávaní servisu a kontroly jednotky postupujte opatrne.

Symbole používané v dokumentácii:

Symbol	Vysvetlenie
	Označuje názov obrázka alebo referenciu naň. Príklad: "▲Názov obrázka 1–3" znamená "obrázok 3 v kapitole 1".
	Označuje názov tabuľky alebo referenciu na ňu. Príklad: "■Názov tabuľky 1–3" znamená "tabuľku 3 v kapitole 1".

2 Bezpečnostné pokyny používateľa

Vždy dodržiavajte nasledujúce bezpečnostné pokyny a predpisy.

2.1 Všeobecne



VAROVANIE

Ak si NIE ste istí, ako jednotku používať, obráťte sa na svojho inštalatéra.



VAROVANIE

Tento spotrebič môžu používať deti od 8 rokov a osoby s obmedzenými fyzickými, zmyslovými alebo mentálnymi schopnosťami alebo nedostatkom skúseností a znalostí s výnimkou prípadov, keď sú pod dozorom alebo dostávajú pokyny týkajúce sa používania spotrebiča od osoby, ktorá je zodpovedná za ich bezpečnosť.

Deti sa NESMÚ hrať so spotrebičom.

Deti NESMÚ čistiť ani robiť údržbu spotrebiča bez dozoru.



VAROVANIE

Ak chcete predísť zásahu elektrickým prúdom alebo požiaru:

- Jednotku NEVYPLACHUJTE.
- Jednotku NEPOUŽÍVAJTE mokrými rukami.
- Na jednotku NEKLAĎTE žiadne predmety naplnené vodou.



UPOZORNENIE

- Na hornú časť jednotky NEKLAĎTE žiadne predmety ani zariadenia.
- NEVYLIEZAJTE, NESADAJTE a ani NESTÚPAJTE na jednotku.

- Jednotky sú označené týmto symbolom:



To znamená, že elektrické a elektronické produkty NIE je možné likvidovať s netriedeným odpadom z domácností. Systém sa NEPOKÚŠAJTE demontovať sami. Demontáž systému, likvidáciu chladiacej zmesi, oleja a ostatných častí zariadenia MUSÍ vykonávať len kvalifikovaný inštalatér a MUSÍ prebiehať v súlade s platnými právnymi predpismi.

Jednotky je NUTNÉ likvidovať v špeciálnych zariadeniach na spracovanie odpadu, čím je možné dosiahnuť jeho opätovné využitie, recykláciu a obnovu. Tým, že zabezpečíte, aby tento výrobok bol správne likvidovaný do odpadu, napomôžete zabrániť prípadným negatívnym vplyvom na životné prostredie a ľudské zdravie. Ďalšie informácie vám poskytne váš inštalatér alebo miestny úrad.

- Batérie sú označené týmto symbolom:



To znamená, že batérie NIE je možné likvidovať s netriedeným odpadom z domácností. Ak je pod týmto symbolom vytlačená chemická značka, znamená to, že batéria obsahuje ťažký kov nad určitú úroveň koncentrácie.

Možné chemické symboly sú: Pb: olovo (>0,004%).

Staré batérie sa MUSIA likvidovať v špeciálnych zariadeniach na spracovanie odpadu, čím je možné dosiahnuť ich opätovné využitie. Zabezpečením správnej likvidácie starých batérií pomôžete zabrániť prípadným negatívnym vplyvom na životné prostredie a ľudské zdravie.

2.2 Pokyny pre bezpečnú prevádzku



VAROVANIE: MIERNE HORĽAVÝ MATERIÁL

Chladivo vo vnútri tejto jednotky je stredne horľavé.



UPOZORNENIE

Vnútoraná jednotka obsahuje rádiové zariadenie, minimálna vzdialenosť medzi žiariacou súčasťou zariadenia a používateľom je 10 cm.



UPOZORNENIE

Do vstupu alebo výstupu vzduchu NEVKLADAJTE prsty, tyčky alebo iné predmety. Keďže sa ventilátor otáča veľkou rýchlosťou, mohol by spôsobiť úraz.



VAROVANIE

- Jednotku sami nemodifikujte, nedemontujte, neodstraňujte, opätovne neinštalujte alebo neopravujte, keďže demontáž alebo inštalácia môže spôsobiť zasiahnutie elektrickým prúdom alebo vznik požiaru. Skontaktujte sa s vaším predajcom.
- V prípade náhodných únikov chladiva sa presvedčte, že v blízkosti nie je otvorený plameň. Samotné chladivo je celkom bezpečné, netoxické a slabo horľavé, ale pri náhodnom úniku do miestnosti vytvára toxický plyn tam, kde je prítomný horľavý vzduch z ventilátorov ohrievačov, plynových varičov atď. Vždy nechajte potvrdiť kvalifikovaným servisným personálom, že pred obnovením prevádzky bolo miesto úniku opravené.



UPOZORNENIE

K nastaveniu polohy lamiel a žalúzií VŽDY použite bezdrôtové diaľkové ovládanie alebo iné používateľské rozhranie (ak je použiteľné). Ak sa lamely a žalúzia sklápajú a pohybujete s nimi násilne rukou, mechanizmus sa poškodí.



UPOZORNENIE

NIKDY nevystavujte malé deti, rastliny alebo zvieratá priamemu prúdeniu vzduchu.



VAROVANIE

V blízkosti klimatizačného zariadenia NEUMIESTŇUJTE horľavé fľaše sprejov a NEPOUŽÍVAJTE ich v blízkosti jednotky. Ak by ste tak urobili, môže to mať za následok vznik požiaru.



UPOZORNENIE

Pri použití dezinfekčného insekticídu v miestnosti systém NEPOUŽÍVAJTE. Toto by mohlo spôsobiť rozptýlenie chemických látok v jednotke, čo by malo za následok ohrozenie zdravia tých osôb, ktoré sú alergické voči chemickým látkam.

**VAROVANIE**

- Chladivo vo vnútri jednotky je stredne horľavé, ale v normálnom prípade NEUNIKÁ. Ak chladivo uniká vo vnútri miestnosti a prichádza do kontaktu s plameňom horáka, ohrievačom alebo varičom, môže to mať za následok vznik požiaru a/alebo tvorbu škodlivého plynu.
- Vypnite všetky spaľovacie vykurovacie zariadenia, miestnosť vyvetrajte a skontaktujte sa s predajcom, u ktorého ste jednotku kúpili.
- Jednotku NEPOUŽÍVAJTE, kým servisná osoba nepotvrdí ukončenie opravy časti, kde uniká chladivo.

**VAROVANIE**

- NEPREPICHUJTE a ani nespáľujte diely cyklu chladiva.
- NEPOUŽÍVAJTE iné prostriedky na čistenie alebo na zrýchlenie procesu odmrazovania než tie, ktoré odporúča výrobca.
- Uvedomte si, že chladivo vo vnútri systému je bez zápachu.

**VAROVANIE**

Spotrebič musí byť skladovaný tak, aby sa zabránilo mechanickému poškodeniu a v dobre vetranej miestnosti bez neustále pracujúcich zdrojov zapálenia (napríklad: otvorený plameň, fungujúci plynový spotrebič alebo elektrický ohrievač). Veľkosť miestnosti má byť špecifikovaná v kapitole Všeobecné bezpečnostné predbežné opatrenia.

**NEBEZPEČENSTVO: RIZIKO USMRTENIA ELEKTRICKÝM PRÚDOM**

Pri čistení klimatizácie alebo vzduchového filtra bezpodmienečne ukončíte prevádzku a VYPNITE hlavný vypínač. Inak môže dôjsť k zasiahnutiu elektrickým prúdom alebo zraneniu.

**UPOZORNENIE**

Po dlhšom používaní skontrolujte podložky jednotky a jej inštalácie, či nie sú poškodené. Keď sú poškodené, jednotka by mohla spadnúť a spôsobiť úraz.



UPOZORNENIE

NEDOTÝKAJTE sa rebier výmenníka tepla. Tieto rebrá sú ostré a môžu mať za následok vznik úrazu porezaním.



VAROVANIE

Pri práci vo výškach s rebríkmi je nutné byť veľmi opatrný.



VAROVANIE

Nesprávne čistiace prostriedky alebo postup čistenia môžu spôsobiť poškodenie plastových komponentov alebo únik vody. Rozstrekovaný čistiaci prostriedok na elektrické komponenty, ako sú motory, môže spôsobiť poruchu, dym alebo zapálenie.



NEBEZPEČENSTVO: RIZIKO USMRTENIA ELEKTRICKÝM PRÚDOM

Pred čistením jednotky ju vypnite. VYPNITE tiež istič alebo vytiahnite napájací kábel zo zásuvky. Inak môže dôjsť k zasiahnutiu elektrickým prúdom alebo zraneniu.



VAROVANIE

Ak dôjde k niečomu nezvyčajnému (je cítiť zápach po horení atď.), zastavte prevádzku jednotky a VYPNITE elektrické napájanie.

Ponechanie jednotky v prevádzke za takých okolností môže spôsobiť poruchu, zasiahnutie elektrickým prúdom alebo vznik požiaru. Skontaktujte sa s vaším predajcom.

3 O systéme



VAROVANIE: MIERNE HORĽAVÝ MATERIÁL

Chladivo vo vnútri tejto jednotky je stredne horľavé.



UPOZORNENIE

Vnútoraná jednotka obsahuje rádiové zariadenie, minimálna vzdialenosť medzi žiariacou súčasťou zariadenia a používateľom je 10 cm.



POZNÁMKA

Systém NEPOUŽÍVAJTE na iné účely. Aby nedochádzalo k zhoršeniu kvality daných predmetov, NEPOUŽÍVAJTE jednotku na chladenie presných nástrojov, potravín, rastlín, zvierat a ani umeleckých diel.

3.1 Vnútoraná jednotka



UPOZORNENIE

Do vstupu alebo výstupu vzduchu NEVKLADAJTE prsty, tyčky alebo iné predmety. Keďže sa ventilátor otáča veľkou rýchlosťou, mohol by spôsobiť úraz.



INFORMÁCIE

Hladina tlaku zvuku je menšia ako 70 dBA.



VAROVANIE

- Jednotku sami nemodifikujte, nedemontujte, neodstraňujte, opätovne neinštalujte alebo neopravujte, keďže demontáž alebo inštalácia môže spôsobiť zasiahnutie elektrickým prúdom alebo vznik požiaru. Skontaktujte sa s vaším predajcom.
- V prípade náhodných únikov chladiva sa presvedčte, že v blízkosti nie je otvorený plameň. Samotné chladivo je celkom bezpečné, netoxické a slabo horľavé, ale pri náhodnom úniku do miestnosti vytvára toxický plyn tam, kde je prítomný horľavý vzduch z ventilátorov ohrievačov, plynových varičov atď. Vždy nechajte potvrdiť kvalifikovaným servisným personálom, že pred obnovením prevádzky bolo miesto úniku opravené.

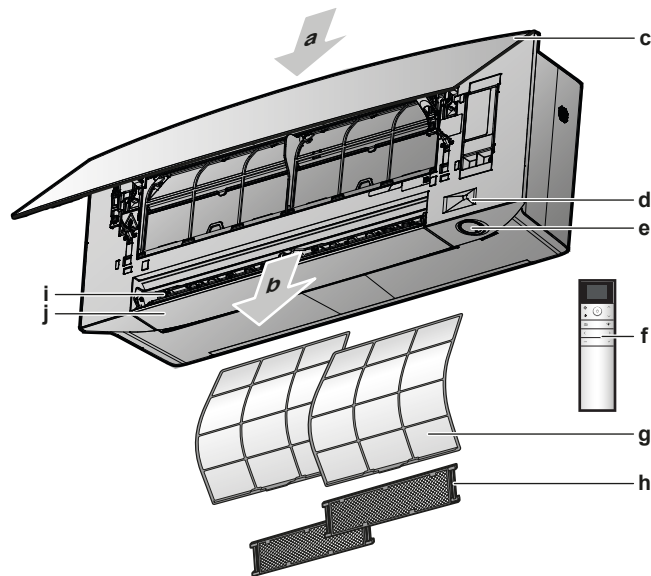

- a** Prívod vzduchu
- b** Odvod vzduchu
- c** Predný panel
- d** Snímač Intelligent Eye (inteligentné oko)
- e** Tlačidlo ON/OFF, oko Daikin a kontrolka časovača
- f** Používateľské rozhranie (bezdrôtové diaľkové ovládanie)
- g** Vzduchový filter
- h** Titániovo apatitový deodorizačný filter a filter strieborných častíc (Ag-iónový filter) (s rámom)
- i** Žalúzie (zvislé lamely)
- j** Klapy (vodorovné lamely)

Tlačidlo ZAP/VYP (ON/OFF)

Ak chýba používateľské rozhranie (napr. bezdrôtové diaľkové ovládanie), na spustenie/zastavenie prevádzky môžete použiť tlačidlo ON/OFF (ZAP./VYP.) na vnútornej jednotke. Ak sa prevádzka spustí použitím tohto tlačidla, použijú sa nasledovné nastavenia:

- Režim prevádzky = Automatika
- Nastavenie teploty = 25°C
- Rýchlosť prúdenia vzduchu = Automatika

3.1.1 Kontrolka oko Daikin

Farba kontrolky oko Daikin sa mení podľa režimu prevádzky.

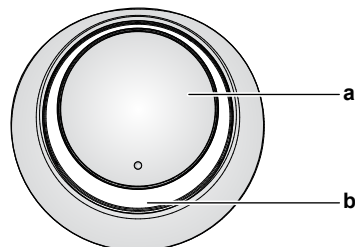

- a** Tlačidlo ON/OFF
- b** Oko Daikin (s prijímačom infračerveného signálu)

Prevádzka	Farba oka Daikin
Automatika	Červená/modrá
Klimatizácia	Modrá
Vykurovanie	Červená

Prevádzka	Farba oka Daikin
Len ventilátor	Biela
Sušenie	Zelená
Režim prevádzky Časovač	Oranžová ^(a)

^(a) Ak bol nastavený režim prevádzky s časovačom OFF/ON alebo Týždenný časovač, okolo Daikin sa pravidelne prepína na oranžovú. Ak svieti oranžovou farbou asi 10 sekúnd, prepne sa na farbu režimu prevádzky na 3 minúty. **Príklad:** Ak je časovač nastavený počas režimu prevádzky klimatizácia, oko Daikin bude pravidelne svietiť oranžovo na 10 sekúnd a potom sa prepne na modré na 3 minúty.

3.2 O používateľskom rozhraní

Bezdrôtové diaľkové ovládanie



INFORMÁCIE

Vnútna jednotka je dodávaná s bezdrôtovým diaľkovým ovládaním ako používateľským rozhraním. Tento návod popisuje iba prevádzku s týmto používateľským rozhraním. Ak je pripojené ďalšie používateľské rozhranie, pozrite si návod na prevádzku pripojeného používateľského rozhrania.

- **Priame slnečné svetlo.** Bezdrôtové diaľkové ovládanie NEVYSTAVUJTE priamemu slnečnému žiareniu.
- **Prach.** Prach na vysielaci alebo prijímači signálu zníži ich citlivosť. Prach utrite jemnou utierkou.
- **Elektrické žiarivky.** Signálová komunikácia môže byť narušená žiarivkami so štartérom umiestnenými v miestnosti. V tomto prípade sa skontaktujte s vaším inštalatérom.
- **Iné spotrebiče.** Ak signály bezdrôtového diaľkového ovládania ovládajú nejaké iné spotrebiče, tieto spotrebiče odstráňte alebo sa poraďte s vaším inštalatérom.
- **Závesy.** Uistite sa, že závesy alebo iné predmety NEBLOKUJÚ signál medzi jednotkou a bezdrôtovým diaľkovým ovládaním.



POZNÁMKA

- Zabráňte pádu bezdrôtového diaľkového ovládania na zem.
- Bezdrôtové diaľkové ovládanie NEVYSTAVUJTE vlhku.

3.2.1 Komponenty: Bezdrôtové diaľkové ovládanie

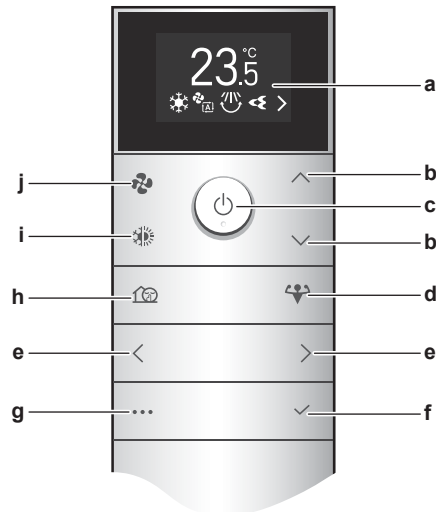

- a LCD displej
- b Tlačidlá zvyšovania/znižovania teploty a navigácie v menu hore/dole
- c Tlačidlo ZAP/VYP (ON/OFF)
- d Tlačidlo režimu prevádzky Powerful
- e Tlačidlá navigácie v menu doľava/doprava
- f Tlačidlo Potvrdiť
- g Tlačidlo Hlavné menu
- h Režim tichej prevádzky vonkajšej jednotky
- i Tlačidlo výberu režimu (automatika, klimatizácia, vykurovanie, sušenie, iba ventilátor)
- j Tlačidlo nastavenia rýchlosti prúdenia vzduchu

3.2.2 Prevádzka bezdrôtového diaľkového ovládania

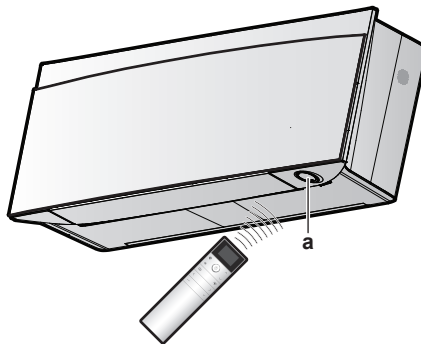

a Prijímač infračerveného signálu

Poznámka: Presvedčte sa, že sa do vzdialenosti 500 mm pod infračerveným prijímačom signálu nenachádzajú žiadne prekážky. Môžu mať vplyv na príjem bezdrôtového diaľkového ovládania.

- 1 Zamierte vysieláč signálu na prijímač infračerveného signálu na vnútornej jednotke (maximálna vzdialenosť komunikácie je 7 m).

Výsledok: Ak vnútorná jednotka prijme signál z bezdrôtového diaľkového ovládania, budete počuť zvuk:

Zvuk	Popis
Píp-píp	Spustí sa prevádzka.
Píp	Zmeny nastavenia.
Dlhé pípnutie	Prevádzka sa ukončí.

3.2.3 Stav: LCD bezdrôtového diaľkového ovládania

Domovská obrazovka

Domovská obrazovka, ak je jednotka zapnutá



Domovská obrazovka, ak je jednotka vypnutá



- a** Aktuálna požadovaná hodnota teploty
b Ikony aktívnych funkcií

Nasledujúce funkcie je možné nastaviť, keď je jednotka VYPNUTÁ; nastavenia budú aktívne, keď je jednotka zapnutá.

- Tlačidlá: ventilátor, režimy prevádzky, pokojný režim prevádzky vonkajšej jednotky
- Menu: všetky funkcie menu s výnimkou režimu hospodárnej prevádzky ECONO.

Domovská obrazovka počas režimu Len ventilátor a režimu Vysušovanie

V priebehu režimu prevádzky Len ventilátor alebo Vysušovanie sa požadovaná hodnota teploty nahradí ikonou Len ventilátor alebo Vysušovanie.

Režim prevádzky Fan only (Len ventilátor)





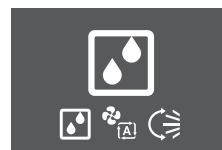













Režim prevádzky Dry (Vysušovanie)

**Poradie ikon aktívnych funkcií**



V závislosti od aktuálne nastavených funkcií sa ikony v spodnej časti LCD displeja zobrazia v nasledujúcom poradí (zľava doprava):

Ikona	Popis
	Batéria je nízka " 4.1 Vloženie batérií " [▶ 19]
	Režim hospodárnej prevádzky Econo a zvýšeného výkonu Powerful " 5.7 Režim prevádzky na vyšší výkon Powerful " [▶ 41]
	Režim prevádzky " 5.3 Režim prevádzky a menovitá hodnota teploty " [▶ 34]

Ikona	Popis
    	Rýchlosť prúdenia vzduchu "5.4 Prietok vzduchu" [▶ 35]
  	Smer prúdenia vzduchu "5.5 Smer prúdenia vzduchu" [▶ 36]
	Režim prevádzky Flash Streamer (čistenie) "5.10 Režim prevádzky Flash Streamer (čistenie vzduchu)" [▶ 44]
	Režim pokojnej prevádzky vonkajšej jednotky "5.9 Režim pokojnej prevádzky vonkajšej jednotky" [▶ 43]
	Režim prevádzky inteligentné oko "5.6 Režim prevádzky inteligentné oko" [▶ 40]
	Režimu prevádzky Comfort (Príjemná) "5.5 Smer prúdenia vzduchu" [▶ 36]
	Týždenný časovač "5.11.3 Režim prevádzky Týždenný časovač" [▶ 48]
	Časovač Zap (On timer) "5.11.2 Režim prevádzky Zap./Vyp. časovača" [▶ 46]
	Časovač Vyp (Off timer) "5.11.2 Režim prevádzky Zap./Vyp. časovača" [▶ 46]
	Viac ikon je aktívnych, ktoré sa môžu zobraziť na domovskej obrazovke. Na posúvanie sa v zozname ikon použite < a >.

3.2.4 Hlavné menu: Bezdrôtové diaľkové ovládanie

Všeobecné princípy navigácie





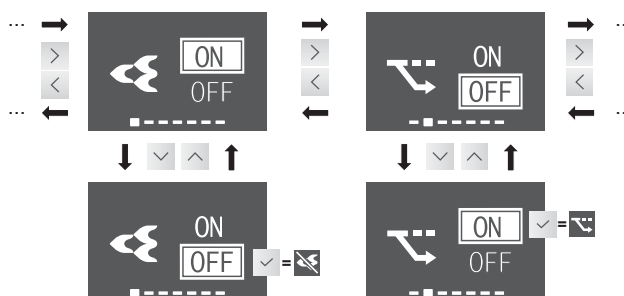













Tlačidlo	Funkcia
	Tlačidlo Menu pre vstup/ukončenie hlavného menu
	Ľavé/pravé tlačidlo pre pohyb po: <ul style="list-style-type: none"> ▪ ikonách na domovskej obrazovke ▪ menu
	Tlačidlo nahor/nadol pre: <ul style="list-style-type: none"> ▪ nastavenie teploty ▪ výber nastavenia (Príklad: ON → OFF)

Tlačidlo	Funkcia
	Tlačidlo Potvrdenie na potvrdenie výberu alebo vstup do menu nastavení

Príklad:

Výsledok: Potvrdením výberu sa vrátite na domovskú obrazovku. Na domovskej obrazovke zmizne/zobrazí sa ikona funkcie.

Prehľad menu	
	Flash Streamer "5.10 Režim prevádzky Flash Streamer (čistenie vzduchu)" [▶ 44]
	Econo "5.8 Režim hospodárnej prevádzky Econo" [▶ 42] Poznámka:  (funkcia je zakázaná) sa zobrazí na obrazovke, ak je režim prevádzky vypnutý alebo ste v režime Len ventilátor.
	Inteligentné oko "5.6 Režim prevádzky inteligentné oko" [▶ 40]
	Menu nastavenia smeru prúdenia vzduchu "5.5 Smer prúdenia vzduchu" [▶ 36]
	Vodorovný smer prúdenia vzduchu (meniaci sa alebo stály)
	Zvislý smer prúdenia vzduchu (meniaci sa alebo stály)
	Režim prevádzky vhodného smeru prúdenia vzduchu Komfort Poznámka:  (funkcia je zakázaná) sa zobrazí na obrazovke, ak je režim prevádzky vypnutý alebo ste v režime Len ventilátor.
	Menu nastavenia hodín a časovača "5.11 Nastavenie hodín a časovača" [▶ 45]
	Časovač ZAP (ON timer) Poznámka: Zobrazuje sa po nastavení hodín
	Časovač VYP (OFF timer) Poznámka: Zobrazuje sa po nastavení hodín
	Týždenný časovač Poznámka: Zobrazuje sa po nastavení hodín
	Hodiny
	Menu nastavenia vnútornej jednotky "4.4 Nastavenie vnútornej jednotky" [▶ 20]

Prehľad menu	
	Jas oka Daikin
	Otvorte čelný panel, ak je jednotka vypnutá Poznámka:  (funkcia je zakázaná) sa zobrazí na obrazovke, ak je zapnutý režim prevádzky. Ak je jednotka v režime prevádzky, čelný panel sa otvorí automaticky.
	Bezdrôtové spojenie LAN Poznámka:  (funkcia je zakázaná) sa zobrazí na obrazovke, ak je zapnutý režim prevádzky.
	Nastavenie zvislého smeru prúdenia vzduchu
	Poloha vnútornej jednotky
	Udržujte suché
	Menu nastavenia bezdrôtového diaľkového ovládania " 4.5 Nastavenie bezdrôtového diaľkového ovládania " [▶ 28]
	Kontrast LCD bezdrôtového diaľkového ovládania
	Jas LCD bezdrôtového diaľkového ovládania
	Čas automatického vypnutia LCD
	Automatické odoslanie po výbere intervalu
	Zmeňte kanál pre infračervený prijímač vnútornej jednotky, aby sa zabránilo nejasnostiam v signále bezdrôtového diaľkového ovládania (Príklad: ak sú 2 vnútorné jednotky nainštalované v tej istej miestnosti)
	Verzia softvéru a menu vlastnej diagnostiky
	Skúšobná prevádzka počas uvedenia do prevádzky (pre inštalatéra alebo osobu servisu)
	Indikácia kódu chyby pomocou bezdrôtového diaľkového ovládania " 8.2 Problémy riešenia na základe chybových kódov " [▶ 66]
	QR kód pre aplikáciu ONECTA " Inštalácia aplikácie ONECTA " [▶ 22]

4 Pred spustením do prevádzky

V tejto kapitole

4.1	Vloženie batérií	19
4.2	Montáž magnetického držiaka bezdrôtového diaľkového ovládania	20
4.3	Zapnutie elektrického napájania	20
4.4	Nastavenie vnútornej jednotky	20
4.4.1	Jas oka Daikin	21
4.4.2	Otvorenie čelného panelu	21
4.4.3	Bezdrôtové spojenie LAN	21
4.4.4	Funkcia zvislého smeru prúdenia vzduchu	26
4.4.5	O polohe inštalácie vnútornej jednotky	26
4.4.6	Udržujte suché	27
4.5	Nastavenie bezdrôtového diaľkového ovládania	28
4.5.1	Nastavenie kontrastu LCD displeja	28
4.5.2	Nastavenie jasu LCD displeja	28
4.5.3	Nastavenie času automatického vypnutia LCD displeja	29
4.5.4	Nastavenie automatického odoslania po výbere	29
4.5.5	Nastavenie iného kanálu prijímača infračerveného signálu vnútornej jednotky	29

4.1 Vloženie batérií

Batérie vydržia približne 1 rok.

- 1 Demontujte zadný kryt.
- 2 Vložte obe batérie naraz.
- 3 Vráťte kryt späť.

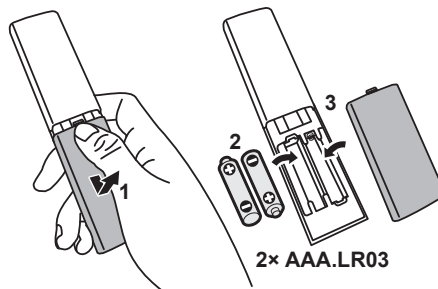

INFORMÁCIE

- Vybitá batéria sa zobrazuje blikaním  na LCD displeji (prvá poloha).
- Keď sú batérie takmer vybité, funkcie bezdrôtového diaľkového ovládania sú pozastavené a operáciu môžete iba VYPNÚŤ, všetky funkcie časovača sú VYPNUTÉ. Čo možno najskôr vymeňte batérie.
- VŽDY vymeňte obe batérie naraz.

4.2 Montáž magnetického držíaka bezdrôtového diaľkového ovládania

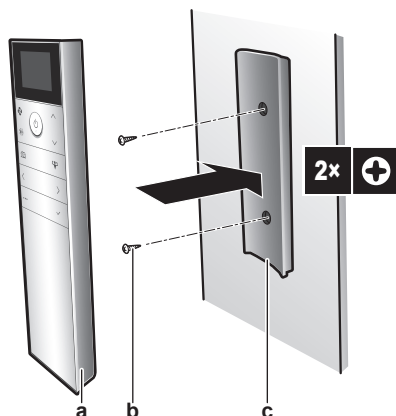

- a Bezdrôtový diaľkový ovládač
- b Skrutky (dodáva zákazník)
- c Magnetický držiak bezdrôtového diaľkového ovládania

- 1 Zvoľte miesto, z ktorého môžu signály dosiahnuť jednotku.
- 2 Pomocou skrutiek na stenu alebo podobné miesto umiestnite držiak.
- 3 Bezdrôtové diaľkové ovládanie zaveste do držíaka.



INFORMÁCIE

Držiak bezdrôtového diaľkového ovládania je magnetický. Nezabudnite držiak nainštalovať s pravou stranou smerom hore.

4.3 Zapnutie elektrického napájania

- 1 Zapnite obvodový istič.

Výsledok: Za účelom nastavenia referenčnej polohy sa otvorí a uzavrie klapka vnútornej jednotky.

4.4 Nastavenie vnútornej jednotky

- 1 Aby ste sa dostali do hlavného menu, stlačte **...** a prejdite pomocou **<** a **>** do menu nastavenia vnútornej jednotky. Stlačením **✓** vstúpite do menu.

Menu nastavenia vnútornej jednotky



- 2 Vykonajte nižšie uvedené nastavenia.
- 3 Stlačením **✓** sa vrátite do hlavného menu alebo stlačením **...** ukončíte domovskú obrazovku.

Zoznam nastavení



4.4.1	Jas oka Daikin	21
4.4.2	Otvorenie čelného panelu.....	21
4.4.3	Bezdrôtové spojenie LAN.....	21
4.4.4	Funkcia zvislého smeru prúdenia vzduchu.....	26

4.4.5	O polohe inštalácie vnútornej jednotky.....	26
4.4.6	Udržujte suché	27

4.4.1 Jas oka Daikin

Jas oka Daikin môžete nastaviť na vnútornej jednotke na vysoký, nízky alebo vypnúť.

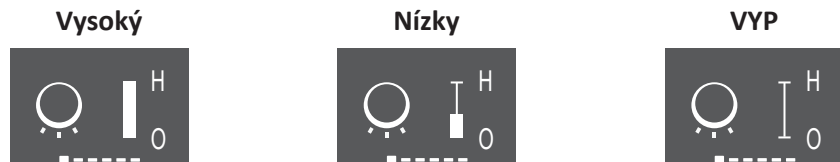

Nastavenie jasu oka Daikin

- 1 V menu nastavenia vnútornej jednotky prejdite na obrazovku nastavenia jasu oka Daikin použitím  a .



- 2 Nastavenie zmeňte použitím  a .



Výsledok: Jasu oka Daikin sa zmení.

- 3 Opätovným stlačením  sa vrátite do hlavného menu alebo stlačením  sa vrátite na domovskú obrazovku.

4.4.2 Otvorenie čelného panelu

Po spustení prevádzky sa automaticky otvorí čelný panel. Na otvorenie čelného panelu, ak je prevádzka vypnutá, použite túto funkciu. **Príklad:** počas údržby.

Otvorenie čelného panelu použitím bezdrôtového diaľkového ovládania



- 1 Uistite sa, že je prevádzka vypnutá. Ak nie, vypnite ju použitím .
- 2 V menu nastavenia vnútornej jednotky prejdite na obrazovku otvorenia čelného panelu použitím  a .

Obrazovka otvorenia čelného panelu



- 3 Potvrďte stlačením .

Výsledok: Čelný panel sa otvorí.

- 4 Opätovným stlačením  uzavrite čelný panel alebo stlačením  sa vrátite na domovskú obrazovku.

4.4.3 Bezdrôtové spojenie LAN

Jednoducho pripojte vašu jednotku k vašej domácej sieti a stiahnite si aplikáciu na zmenu termostatu, nastavenie harmonogramov teplôt, kontrolu spotreby energie a iné.

Podrobné špecifikácie, spôsoby nastavenia, často kladené otázky, tipy na odstraňovanie problémov nájdete na app.daikineurope.com.



Zákazník zodpovedá za poskytnutie:

- smartfónu alebo tabletu s minimálnou podporovanou verziou Android alebo iOS uvedenou na app.daikineurope.com.
- Internetové pripojenie a komunikačné zariadenie, napr. modem, smerovač a pod.
- Prístupový bod bezdrôtovej siete LAN
- Nainštalovaná zadarmo aplikácia ONECTA

Poznámka: V prípade potreby sú SSID (Service Set Identifier) a KEY (heslo) umiestnené na jednotke.

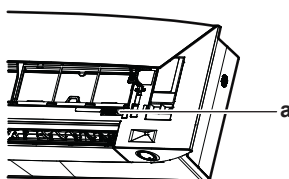

a Štítok so SSID a KEY

Predbežné opatrenia pri použití bezdrôtovej LAN

NEPOUŽÍVAJTE v blízkosti:

- **Zdravotnícke zariadenie.** Napr. osoby používajúce kardiostimulátory alebo defibrilátory. Tento výrobok môže spôsobiť elektromagnetické rušenie.
- **Automaticky ovládané zariadenie.** Napr. automatické dvere alebo zariadenie protipožiarneho alarmu. Tento výrobok môže spôsobiť chybné správanie sa zariadenia.
- **Mikrovlná pec.** Môže ovplyvniť komunikáciu bezdrôtovej LAN.

Inštalácia aplikácie ONECTA

- 1 Otvorte:
 - Google Play pre zariadenia použitím Android.
 - App Store pre zariadenia použitím iOS.
- 2 Vyhľadajte ONECTA.
- 3 Dodržujte pokyny pre inštaláciu uvedené na obrazovke.

Vyhľadajte aplikáciu priamo použitím QR na displeji bezdrôtového diaľkového ovládania

- 1 Aby ste sa dostali do hlavného menu, stlačte a prejdite pomocou a do menu nastavenia bezdrôtového diaľkového ovládania.
- 2 Stlačením vstúpite do menu.

Menu nastavenia bezdrôtového diaľkového ovládania



- 3 Použitím a prejdite na obrazovku kódu QR.

- 4 Použitím inteligentného telefónu alebo iného inteligentného zariadenia naskenujte QR kód.



Výsledok: QR kód vás presmeruje do App Store alebo Google Play.



- 5 Dodržujte pokyny pre inštaláciu uvedené na obrazovke.



INFORMÁCIE

Ak sa dá QR kód ťažko načítať, zapnite zobrazený QR kód použitím  alebo , potom skúste znova.

Nastavenie bezdrôtového pripojenia

Existujú dva spôsoby pripojenia bezdrôtového adaptéra k vašej domácej sieti.

- Použitím inteligentného zariadenia (inteligentný telefón, tablet) a SSID (Service Set Identifier - Identifikátor nastavenia služby) a KEY (heslo)
- Použitím tlačidla WPS (Wi-Fi Protected Setup - Chránené nastavenie Wi-Fi) na vašom Wi-Fi smerovači.

Viac informácií a často kladené otázky nájdete na app.daikineurope.com.



Poznámka: Nastavenie sa vykoná pomocou bezdrôtového diaľkového ovládania v menu nastavenia bezdrôtovej LAN. Počas nastavovania vždy nasmerujte bezdrôtové diaľkové ovládanie na prijímač infračerveného signálu na jednotke.



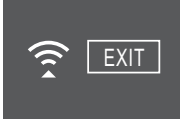

INFORMÁCIE

Uistite sa, že pred nastavením bezdrôtového spojenia je prevádzka zastavená. Ak je jednotka v prevádzke, pripojenie NIE je možné vykonať.



- 1 Pred nastavením bezdrôtového spojenia **zastavte prevádzku**.
- 2 Uistite sa, že je bezdrôtový smerovač dostatočne blízko k jednotke a nič neprekáča príjmu signálu.

Menu	Popis
	<ul style="list-style-type: none"> ▪ ON = Bezdrôtová LAN ZAP (režim AP/ režim RUN (SSID + KEY) nastavenie pripojenia) ▪ OFF = Bezdrôtová LAN VYP
	Ukončenie menu nastavenia
	Nastavenie pripojenia WPS

Menu	Popis
	Reset na štandard z výroby
	Kontrola stavu pripojenia

Pripojenie bezdrôtovej LAN k vašej domácej sieti

Je možné pripojiť bezdrôtový adaptér k vašej domácej sieti:

- použitím tlačidla WPS (chránené nastavenie Wi-Fi) na smerovači (ak je k dispozícii),
 - použitím SSID (Service Set Identifier) a KEY (heslo) - umiestnené na jednotke.
- 1 V menu nastavenia vnútornej jednotky prejdite na nastavenie pripojenia Bezdrotovej LAN použitím  a . Stlačením  vstúpite do menu.

Nastavenie pripojenia Bezdrotovej LAN



- 2 Zmeňte nastavenie na ON použitím  a . Stlačením  potvrdíte váš výber.

Signál Bezdrotovej LAN ZAP



Signál Bezdrotovej LAN VYP



Výsledok: Na obrazovke je na 5 sekúnd zobrazená animácia pripojenia a zobrazí sa obrazovka stavu bezdrôtovej LAN.

- 3 Pokračujte v nastavení použitím tlačidla WPS alebo SSID a KEY.

Pripojenie použitím tlačidla WPS

- 1 Prejdite na obrazovku WPS pomocou  a . Stlačením  potvrdíte váš výber.

Výsledok: Farba oka Daikin sa prepína medzi oranžovou a čiastočne zelenou.

WPS nastavenie



- 2 Do približne 1 minúty stlačte tlačidlo WPS na vašom komunikačnom zariadení (napr. smerovač). Pozri návod k vášmu komunikačnému zariadeniu.

Výsledok: Ak bolo spojenie úspešné, farba oka Daikin sa prepína medzi modrou a čiastočne zelenou.



INFORMÁCIE

Ak spojenie s vaším smerovačom nie je možné, skúste postup "[Pripojenie použitím čísla SSID a KEY](#)" [▶ 25].

- 3 Stlačením  ukončíte domovskú obrazovku alebo použitím obrazovky EXIT sa vrátite do "menu nastavenia vnútornej jednotky".

Pripojenie použitím čísla SSID a KEY

- 1 Otvorte aplikáciu ONECTA na vašom inteligentnom zariadení a na obrazovke dodržte kroky.
- 2 Pripojte vaše smart zariadenie k tej istej domácej sieti ako jednotka.
- 3 Skontrolujte, či bolo pripojenie úspešné (pozrite "[Potvrdenie stavu pripojenia bezdrôtovej LAN](#)" [▶ 25]).
- 4 Stlačením  ukončíte domovskú obrazovku alebo použitím obrazovky EXIT sa vrátite do "menu nastavenia vnútornej jednotky".

Potvrdenie stavu pripojenia bezdrôtovej LAN

- 1 Použitím  a  prejdite na obrazovku stavu. Potvrďte stlačením .

Obrazovka stavu



- 2 Skontrolujte oko Daikin.

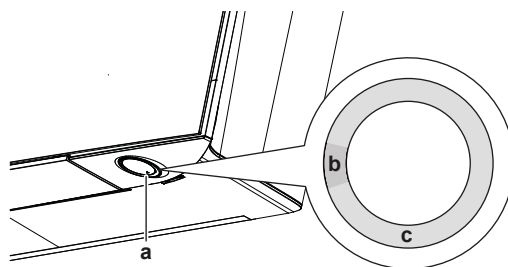

- a Oko Daikin
- b Čiastočne zelená
- c Červená, oranžová, modrá

Farba oka Daikin sa prepína medzi čiastočne zelená...	...a potom bezdrôtový adaptér je...
Červená	nie je pripojený
oranžová	beží a je pripravená na pripojenie k domácej sieti tlačidlom WPS; pozri " Pripojenie použitím tlačidla WPS " [▶ 24].
modrá	pripojené k domácej sieti: <ul style="list-style-type: none"> ▪ pomocou SSID + KEY. alebo <ul style="list-style-type: none"> ▪ pomocou tlačidla WPS na smerovači.

- 3 Stlačením  ukončíte domovskú obrazovku alebo použitím obrazovky EXIT sa vrátite do menu nastavenia vnútornej jednotky.

Návrat nastavenia pripojenia na štandardné nastavenie z výroby

Nastavenie spojenia vráťte na štandardné nastavenie z výroby v prípade, že chcete:

- odpojiť bezdrôtovú LAN a komunikačné zariadenie (napr. smerovač) alebo smart zariadenie.
- opakujte nastavenie, ak pripojenie nebolo úspešné.

- 1 Použitím a prejdite na obrazovku RESET. Stlačením potvrdíte váš výber.

Výsledok: Nastavenie sa zmení na štandardné z výroby.

Obrazovka Reset



- 2 Stlačením ukončíte domovskú obrazovku alebo použitím obrazovky EXIT sa vrátite do menu nastavenia vnútornej jednotky.

Vypnutie bezdrôtového pripojenia LAN

- 1 Prejdite do menu nastavenia pripojenia bezdrôtovej LAN a zmeňte nastavenie na OFF použitím a . Stlačením potvrdíte váš výber.

Výsledok: Farba oka Daikin sa prepína medzi zelenou a bielou. Komunikácia je vypnutá.

4.4.4 Funkcia zvislého smeru prúdenia vzduchu

Táto funkcia pomáha optimálnemu prúdeniu vzduchu a distribúcii teploty v režime prevádzky vykurovanie. Túto funkciu môžete vypnúť v prípade, ak je pod jednotkou nábytok alebo iný predmet.

Zvislý smer prúdenia vzduchu VYP

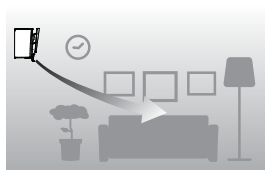

Zvislý smer prúdenia vzduchu ZAP

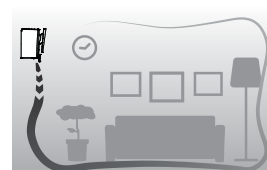

Zapnutie alebo vypnutie funkcie zvislého prúdenia vzduchu

- 1 V menu nastavenia vnútornej jednotky prejdite na nastavenie zvislého smeru prúdenia vzduchu použitím a .

Funkcia zvislého smeru prúdenia vzduchu ZAP



Funkcia zvislého smeru prúdenia vzduchu VYP



- 2 Nastavenie zmeňte použitím a .
- 3 Stlačením potvrdíte váš výber.
- 4 Opätovným stlačením sa vrátite do hlavného menu alebo stlačením sa vrátite na domovskú obrazovku.

4.4.5 O polohe inštalácie vnútornej jednotky

Ak je vnútorná jednotka nainštalovaná blízko steny na boku, zmeňte toto nastavenie tak, aby sa zabránilo priamemu prúdeniu vzduchu na stenu.

Zmena nastavenia polohy vnútornej jednotky

- 1 V menu nastavenia vnútornej jednotky prejdite na nastavenie polohy vnútornej jednotky použitím a . Stlačením vstúpíte do nastavenia.

Nastavenie polohy vnútornej jednotky



- 2 Pomocou tlačidiel a vyberte nastavenie podľa polohy inštalácie. Potom potvrdíte použitím .

Ak je jednotka...	Nastavenie	Výsledok
Do stredu steny (štandardné nastavenie z výrobného závodu)		
≤500 mm od steny vpravo		
≤500 mm od steny vľavo		

- 3 Opätovným stlačením sa vrátite do hlavného menu alebo stlačením sa vrátite na domovskú obrazovku.

4.4.6 Udržujte suché

Počas režimu prevádzky klimatizácia, keď jednotka dosiahne nastavenú hodnotu teploty, ventilátor sa vypne, aby sa predišlo zvýšeniu vlhkosti v miestnosti. Ak chcete ponechať ventilátor v chode, túto funkciu zablokujete.

Zapnutie/vypnutie funkcie udržiavania v suchom stave

- 1 V menu nastavenia vnútornej jednotky prejdite na nastavenie udržiavania v suchom stave použitím a .

Funkcia udržiavania v suchom stave ZAP

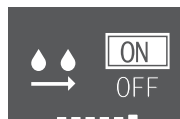



Výsledok: Ventilátor sa zastaví potom, ako jednotka dosiahne požadovanú hodnotu teploty v režime prevádzky klimatizácia.

Funkcia udržiavania v suchom stave VYP







Výsledok: Ventilátor beží aj potom, ako jednotka dosiahla požadovanú hodnotu teploty v režime prevádzky klimatizácia.

- 2 Nastavenie zmeňte použitím a .



- 3 Stlačením  potvrdíte váš výber.
- 4 Opätovným stlačením  sa vrátite do hlavného menu alebo stlačením  sa vrátite na domovskú obrazovku.

4.5 Nastavenie bezdrôtového diaľkového ovládania

- 1 Aby ste sa dostali do hlavného menu, stlačte  a prejdite pomocou  a  do menu nastavenia bezdrôtového diaľkového ovládania. Stlačením  vstúpíte do menu.

Menu nastavenia bezdrôtového diaľkového ovládania





- 2 Vykonajte nižšie uvedené nastavenia.
- 3 Stlačením  sa vrátite do hlavného menu alebo stlačením  ukončíte domovskú obrazovku.

Zoznam nastavení

4.5.1	Nastavenie kontrastu LCD displeja	28
4.5.2	Nastavenie jasů LCD displeja.....	28
4.5.3	Nastavenie času automatického vypnutia LCD displeja.....	29
4.5.4	Nastavenie automatického odoslania po výbere	29
4.5.5	Nastavenie iného kanálu prijímača infračerveného signálu vnútornej jednotky	29

4.5.1 Nastavenie kontrastu LCD displeja

- 1 V menu nastavenia bezdrôtového diaľkového ovládania prejdite na obrazovku nastavenia kontrastu LCD displeja použitím  a .

Nastavenie najnižšieho kontrastu





Nastavenie najvyššieho kontrastu



- 2 Použitím  a  zmeňte nastavenie kontrastu (6 úrovní).

4.5.2 Nastavenie jasů LCD displeja

- 1 V menu nastavenia bezdrôtového diaľkového ovládania prejdite na nastavenie jasů LCD displeja použitím  a .

Nastavenie najnižšieho jasů



Nastavenie najvyššieho jasů





- 2 Použitím  a  zmeňte nastavenie jasů (6 úrovní).



4.5.3 Nastavenie času automatického vypnutia LCD displeja

- 1 V menu nastavenia bezdrôtového diaľkového ovládania prejdite na nastavenie času vypnutia LCD displeja použitím  a .



Displej sa vypne po 5 sekundách**Displej sa vypne po 20 sekundách**

- 2 Nastavenie zmeňte použitím  a . Minimálna hodnota je 5 sekúnd a maximálna hodnota je 20 sekúnd. Hodnota sa každým krokom mení o 5 sekúnd.

4.5.4 Nastavenie automatického odoslania po výbere

- 1 V menu nastavenia bezdrôtového diaľkového ovládania prejdite na nastavenie automatického odoslania po výbere použitím  a .





Minimum: 0 sekundy**Maximum: 3 sekundy**

- 2 Nastavenie zmeňte použitím  a . Minimálna hodnota je 0 sekúnd a maximálna hodnota je 3 sekúnd. Hodnota sa mení každým krokom o 1 sekundu.

4.5.5 Nastavenie iného kanálu prijímača infračerveného signálu vnútornej jednotky

V prípade, že sú v 1 miestnosti nainštalované 2 vnútorné jednotky, môžete zmeniť kanál pre prijímač infračerveného signálu na vnútornej jednotke, aby ste sa vyhli zámene signálu bezdrôtového diaľkového ovládania.

Predpoklad: Uskutočnite nasledujúce nastavenie pre len 1 z jednotiek.

- 1 V menu nastavení bezdrôtového diaľkového ovládania prejdite na nastavenie výberu kanálu použitím  a .
- 2 Zmeňte nastavenie na **kanál 2** použitím  a .

Kanál 1**Kanál 2**

- 3 Potvrďte váš výber použitím .

Výsledok: Oko Daikin začne blikať.

- 4 Ak bliká oko Daikin, stlačte vypínač vnútornej jednotky ON/OFF.

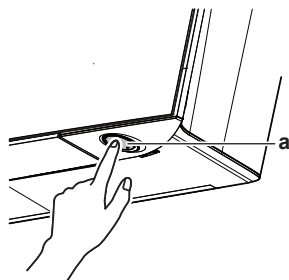

a Vypínač ON/OFF



INFORMÁCIE

Ak NEMÔŽETE ukončiť nastavenie, keď bliká oko Daikin, znova uskutočnite postup nastavovania od začiatku.

5 Prevádzka



INFORMÁCIE

Vnútorňa jednotka je dodávaná s bezdrôtovým diaľkovým ovládaním ako používateľským rozhraním. Tento návod popisuje iba prevádzku s týmto používateľským rozhraním. Ak je pripojené ďalšie používateľské rozhranie, pozrite si návod na prevádzku pripojeného používateľského rozhrania.

5.1 Rozsah prevádzky

Systém používajte v nasledovných rozsahoch teploty alebo vlhkosti pre bezpečnú a účinnú prevádzku.









	Klimatizácia alebo sušenie ^{(a)(b)}	Vykurovanie ^(a)
Vonkajšia teplota pre modely RXJ	-10~50°C DB	-20~24°C DB -21~18°C WB
Vonkajšia teplota pre modely 2MXM, 3MXM, 4MXM, 5MXM	-10~46°C DB	-15~24°C DB -15~18°C WB
Vnútorňa teplota	18~37°C DB 14~28°C WB	10~30°C DB
Vnútorňa vlhkosť	≤80% ^(a)	—













^(a) Ak jednotka beží mimo prevádzkového rozsahu, bezpečnostné zariadenie môže zastaviť prevádzku systému.

^(b) Ak jednotka beží mimo prevádzkového rozsahu, môže dôjsť ku kondenzácii a kvapkaniu vody.

5.2 Kedy použiť určité funkcie

Na určenie, aké funkcie použiť, môžete použiť nasledovnú tabuľku:

Základná funkcia	
Automatika  Klimatizácia  Vykurovanie  Len ventilátor  Sušenie 	<p>"5.3 Režim prevádzky a menovitá hodnota teploty" [▶ 34]</p> <p>Spustenie/zastavenie systému a nastavenie teploty:</p> <ul style="list-style-type: none"> ▪ V režime Automatika sa automaticky zvolí vhodná teplota a režim prevádzky. ▪ V režime prevádzky Klimatizácia ochladíte miestnosť. ▪ V režime prevádzky Vykurovanie vykúrite miestnosť. ▪ V režime prevádzky Len ventilátor dochádza k vyfukovaniu vzduchu do miestnosti bez vykurovania alebo klimatizácie. ▪ V režime prevádzky Vysušovanie znížte vlhkosť v miestnosti.
Zvislý  Vodorovný  3D (všetky smery)  Komfort 	<p>"5.5 Smer prúdenia vzduchu" [▶ 36]</p> <p>Ak chcete nastaviť smer prúdenia (otočná alebo pevná poloha). Režim prevádzky prúdenia vzduchu Komfort (Príjemné): Ak chcete automaticky upraviť smer prúdenia vzduchu na účinnejšie ochladenie alebo ohriatie miestnosti.</p>

Základná funkcia	
<p>Automatika</p>  <p>Režim pokojného chodu v noci Night quiet</p>  <p>Nastavenie rýchlosti prúdenia vzduchu</p>  	<p>"5.4 Prietok vzduchu" [▶ 35]</p> <p>Ak chcete nastaviť množstvo vzduchu vyfukovaného vzduchu do miestnosti.</p> <p>Ak chcete pokojnejší chod.</p>
Pokročilé funkcie	
	<p>"5.10 Režim prevádzky Flash Streamer (čistenie vzduchu)" [▶ 44]</p> <p>Ak chcete odstrániť alergény vo vzduchu, napr. peľ, pomocné látky...</p> <p>Ak chcete znížiť nepríjemný zápach.</p>
	<p>"5.8 Režim hospodárnej prevádzky Econo" [▶ 42]</p> <p>Ak chcete použiť systém, ak tiež používate iné spotrebiče energie.</p> <p>Ak chcete ušetriť energiu.</p>
	<p>"5.7 Režim prevádzky na vyšší výkon Powerful" [▶ 41]</p> <p>Ak chcete ochladiť alebo ohriať miestnosť rýchlo.</p>
	<p>"5.9 Režim pokojnej prevádzky vonkajšej jednotky" [▶ 43]</p> <p>Na zníženie úrovne hlučnosti vonkajšej jednotky. Príklad: V noci.</p>
	<p>"5.6 Režim prevádzky inteligentné oko" [▶ 40]</p> <p>Aby sa zabránilo prúdeniu vzduchu v priamom kontakte s ľuďmi.</p> <p>Aby sa ušetrila energia, ak nie je nikto v miestnosti.</p>
	<p>"4.4.6 Udržujte suché" [▶ 27]</p> <p>Aby ste sa vyhli zvýšeniu vlhkosti v miestnosti.</p>
Funkcie časovača	
	<p>"5.11.2 Režim prevádzky Zap./Vyp. časovača" [▶ 46]</p> <p>Ak chcete automaticky zapnúť alebo vypnúť systém.</p>
	<p>"5.11.3 Režim prevádzky Týždenný časovač" [▶ 48]</p> <p>Ak chcete automaticky zapnúť alebo vypnúť systém na týždennej báze.</p>

Špeciálne funkcie**"4.4.3 Bezdrôtové spojenie LAN" [▶ 21]**





Ak chcete ovládať jednotku použitím inteligentných zariadení

5.3 Režim prevádzky a menovitá hodnota teploty

Kedy. Nastavte režim prevádzky systému a nastavte teplotu, ak chcete:

- Vykúriť alebo ochladiť miestnosť
- Vyfukovať vzduch do miestnosti bez vykurovania alebo klimatizácie
- Znížiť vlhkosť v miestnosti

Čo. Systém funguje odlišne v závislosti od voľby používateľa.



Nastavenie	Popis
Automatika 	Systém ochladí alebo ohreje miestnosť na menovitou hodnotu teploty. V prípade potreby automaticky prepína medzi klimatizáciou a vykurovaním.
Klimatizácia 	Systém ochladí miestnosť na menovitou hodnotu teploty.
Vykurovanie 	Systém ohreje miestnosť na menovitou hodnotu teploty. Zvýšenie výkonu vykurovania Táto funkcia je automatická; rýchlo zvýši výkon vykurovania vášho domu pri spustení jednotky do režimu vykurovania.
Len ventilátor 	Systém len riadi prúdenie vzduchu (rýchlosť prúdenia vzduchu a smer prúdenia vzduchu). Počas tejto operácie sa teplota NEDÁ nastaviť.
Sušenie 	Systém zníži vlhkosť v miestnosti. Počas tejto operácie sa teplota NEDÁ nastaviť.

Prídavné informácie:

- **Vonkajšia teplota.** Vplyv klimatizácie alebo vykurovania systémom sa znižuje, ak je vonkajšia teplota príliš vysoká alebo príliš nízka.
- **Prevádzka rozmrazovania.** Počas režimu prevádzky Vykurovanie sa môže na vonkajšej jednotke objaviť námraza, ktorá znižuje výkon vykurovania. V takom prípade sa systém automaticky prepne do režimu prevádzky Odmrazovanie, aby sa zbavil námrazy. Počas odmrázovania z vnútornej jednotky NEPRÚDI horúci vzduch.
- **Snímač vlhkosti.** Vlhkosť regulujte znížením vlhkosti v priebehu procesu klimatizácie.

5.3.1 Spustenie/zastavenie režimu prevádzky a nastavenie teploty

Režim prevádzky

- 1 Stlačením  vstúpite do menu prepínania režimu prevádzky v podobe kolotoča. Ak sa  stlačí opakovane, režim sa prepne nasledovne:



INFORMÁCIE

- V menu kolotoča môžete prechádzať aj v oboch smeroch použitím < a > alebo ^ a v.
- Aktuálne aktívne nastavenie takisto spustí menu kolotoča.

- 2 Stlačením tlačidla **spustíte** prevádzku.
- 3 Domovská obrazovka sa prepne nasledovne a kontrolka oko Daikin sa rozsvieti.

Domovská obrazovka, aj jednotka zapnutá v režime...		
vykurovanie, klimatizácia, automatický režim prevádzky	režim prevádzky sušenie	režim prevádzky len ventilátor

menovitá hodnota teploty

- 4 Stlačte tlačidlo ^ alebo v jeden alebo viackrát, aby sa zvýšila **mnovitá hodnota teploty**.

Režim prevádzky klimatizácia	Režim prevádzky vykurovanie	Automatický režim prevádzky	Režim prevádzky sušenie alebo len ventilátor
18~32°C	10~30°C	18~30°C	Žiadna menovitá hodnota ^(a)

^(a) Pri použití režimu prevádzky **sušenie** alebo **len ventilátor**, NEMÔŽETE nastaviť teplotu.

- 5 Stlačením tlačidla **zastavíte** prevádzku.

Výsledok: Domovská obrazovka sa prepne nasledovne a kontrolka oko Daikin sa vypne.

Domovská obrazovka, ak je jednotka vypnutá





5.4 Prietok vzduchu



INFORMÁCIE

- Pri použití režimu prevádzky sušenie NEMÔŽETE nastaviť nastavenie rýchlosti prúdenia vzduchu.
- Rýchlosť prúdenia vzduchu v režime vykurovania sa zníži, aby sa zabránilo vytvoreniu prúdenia studeného vzduchu. Ak sa teplota prúdenia vzduchu zvýši, prevádzka bude pokračovať nastavenou rýchlosťou prúdenia vzduchu.

Môžete nastaviť silu prúdenia vzduchu vychádzajúceho z vnútornej jednotky.

Nastavenie	Popis
Otáčky ventilátora 1~5 	5 úrovní rýchlosti prúdenia vzduchu z nízkej na vysokú.
Automatika 	Vnútoraná jednotka automaticky nastaví otáčky ventilátora podľa menovitej hodnoty a vnútornej teploty.
Tichý režim prevádzky vnútornej jednotky 	Pre zníženie hlučnosti vychádzajúcej z vnútornej jednotky (Príklad: v noci)





INFORMÁCIE

Ak jednotka dosiahne nastavenú požadovanú hodnotu teploty:





- v režime prevádzky klimatizácia alebo automatika. Ventilátor sa zastaví.
- v režime prevádzky vykurovanie. Ventilátor bude pracovať s nízkou rýchlosťou prúdenia vzduchu.

5.4.1 Nastavenie rýchlosti prúdenia vzduchu

- Stlačením  vstúpite do menu prepínania rýchlosti prúdenia vzduchu v podobe kolotoča. Ak sa  stlačí opakovane, režim sa prepne nasledovne:





INFORMÁCIE

- V menu kolotoča môžete prechádzať aj v oboch smeroch použitím  a  alebo  a .
- Aktuálne aktívne nastavenie takisto spustí menu kolotoča.

5.5 Smer prúdenia vzduchu

Smer prúdenia vzduchu je taký, ktorým vnútoraná jednotka vyfukuje vzduch. Robí to pohybom vodorovných (klapky) alebo zvislých lamiel (žalúzie). Ak chcete nastaviť smer prúdenia podľa potrieb a do otočnej alebo pevnej polohy.

Nastavenie	Smer prúdenia vzduchu
Zvislý automatický pohyb sklopenia 	Pohybuje vodorovnými lamelami (klapkami) hore a dole.
Vodorovný automatický pohyb sklopenia 	Pohybuje zvislými lamelami (žalúziami) z boku na bok.

Nastavenie	Smer prúdenia vzduchu
3-D smer prúdenia vzduchu 3D	Pohybuje sa striedavo hore a dole a zboka na bok
[—]	Zostane v pevnej polohe.

**UPOZORNENIE**

K nastaveniu polohy lamiel a žalúzií **VŽDY** použite bezdrôtové diaľkové ovládanie alebo iné používateľské rozhranie (ak je použiteľné). Ak sa lamely a žalúzia sklápajú a pohybujete s nimi násilne rukou, mechanizmus sa poškodí.

Rozsah pohybu klapky sa mení podľa režimu prevádzky. Klapka sa zastaví v hornej polohe, ak sa rýchlosť prúdenia vzduchu zmení na nízku v priebehu nastavenia sklopenia hore a dole.

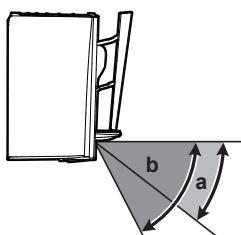

- a Rozsah klapky v režime prevádzky Klimatizácia alebo Sušenie
- b Rozsah klapky v režime prevádzky Vykurovanie a Len ventilátor

Výhodné prúdenie vzduchu

Jednotka automaticky zmení smer prúdenia vzduchu, aby sa miestnosť účinnejšie ohriala alebo ochladila. Priame prúdenie vzduchu z jednotky bude menej zreteľné.

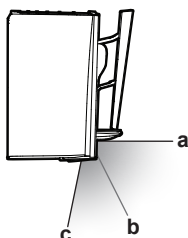

- a Poloha klapky v režime prevádzky Klimatizácia alebo Sušenie
- b Poloha klapky v režime prevádzky vykurovanie (**zvislý smer prúdenia vzduchu VYP**)
- c Poloha klapky v režime prevádzky vykurovanie (**zvislý smer prúdenia vzduchu ZAP**)

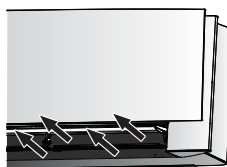
V režime prevádzky Klimatizácia alebo Sušenie

Na rozvedenie vzduchu po celej ploche stropu sa upraví smer prúdenia vzduchu.

Príjemné prúdenie vzduchu **zapnuté**

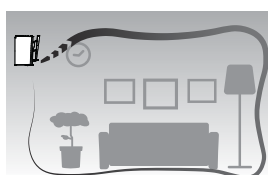

Príjemné prúdenie vzduchu **vypnuté**

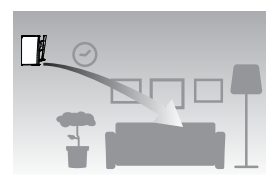
**V režime prevádzky Vykurovanie**

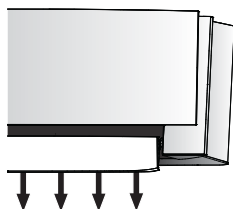

Na rozvedenie vzduchu po celej ploche podlahy sa upraví smer prúdenia vzduchu.

Ak je funkcia zvislého smeru prúdenia vzduchu ZAP: Jednotka rozpozná teplotu v miestnosti a na podlahe a automaticky zvolí 1 z 3 smerov prúdenia vzduchu (ohrev miestnosti, smerom dole, zvislo).

Ak je funkcia zvislého smeru prúdenia vzduchu VYP: Jednotka bude pracovať s v smere prúdenia vzduchu smerom dole.

Smer prúdenia vzduchu pre ohrev miestnosti	Smer prúdenia vzduchu dole	Zvislý smer prúdenia vzduchu



INFORMÁCIE

Ak chcete deaktivovať funkciu Zvislý smer prúdenia vzduchu (napr. v prípade, že je nábytok alebo iný predmet pod jednotkou), pozri "[Zapnutie alebo vypnutie funkcie zvislého prúdenia vzduchu](#)" [▶ 26]. Ak je funkcia Zvislý smer prúdenia vzduchu deaktivovaná, prúdenie vzduchu sa nastaví smerom dole.



INFORMÁCIE

Režim prevádzky na plný výkon Powerful a Comfort airflow sa NEMÔŽU používať súčasne. Naposledy zvolená funkcia má prioritu. Ak je zvolené automatické zvislé sklopenie, funkcia Comfort airflow (Príjemné prúdenie vzduchu) bude zrušená.

- 1 Aby ste sa dostali do hlavného menu, stlačte a prejdite pomocou a do menu nastavenia smeru prúdenia vzduchu. Stlačením vstúpite do menu.

Menu nastavenia smeru prúdenia vzduchu



- 2 V tomto menu vykonajte nasledujúce nastavenia smeru prúdenia vzduchu. Potom stlačením sa vrátite do hlavného menu alebo stlačením ukončíte domovskú obrazovku.

Zoznam nastavení

5.5.1	Nastavenie zvislého smeru prúdenia vzduchu	38
5.5.2	Nastavenie vodorovného smeru prúdenia vzduchu	39
5.5.3	Použitie 3-D smeru prúdenia vzduchu	39
5.5.4	Spustenie alebo zastavenie režimu prevádzky Comfort airflow	40

5.5.1 Nastavenie zvislého smeru prúdenia vzduchu

- 1 V menu nastavenia smeru prúdenia vzduchu prejdite na obrazovku zvislého smeru prúdenia vzduchu použitím a .

- 2 Nastavenie zmeňte použitím  a .

Zvislý smer prúdenia vzduchu - sklopenie

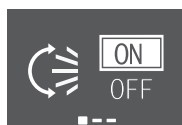



Zvislý smer prúdenia vzduchu - pevný





- 3 **Pre zvislé sklopenie.** Stlačením  potvrdíte váš výber.

Výsledok:  sa zobrazí na spodku domovskej obrazovky. Klapky (vodorovné lamely) sa začnú sklápať.

- 4 **Pre pevnú polohu.** Akonáhle klapky dosiahnu požadovanú polohu, stlačte tlačidlo .

Výsledok:  zo spodku domovskej obrazovky zmizne. Pohyb klapiek sa zastaví.

5.5.2 Nastavenie vodorovného smeru prúdenia vzduchu

- 1 V menu nastavenia smeru prúdenia vzduchu prejdite na obrazovku vodorovného smeru prúdenia vzduchu použitím  a .

- 2 Nastavenie zmeňte použitím  a .

Vodorovný smer prúdenia vzduchu - sklopenie



Vodorovný smer prúdenia vzduchu - pevný



- 3 **Pre vodorovné sklopenie.** Stlačením  potvrdíte váš výber.

Výsledok:  sa zobrazí na spodku domovskej obrazovky. Žalúzie (vodorovné lamely) sa začne sklápať.

- 4 **Pre pevnú polohu.** Akonáhle žalúzie dosiahne požadovanú polohu, stlačte tlačidlo .

Výsledok:  zo spodku domovskej obrazovky zmizne. Pohyb žaluzí sa zastaví.



INFORMÁCIE

Ak je jednotka nainštalovaná v rohu miestnosti, smer žalúzií má byť od steny. Ak stena zablokuje vzduch, účinnosť klesne.

5.5.3 Použitie 3-D smeru prúdenia vzduchu

- 1 Nastavte zvislý a vodorovný smer prúdenia vzduchu ON.
- 2 **3D** sa zobrazí na spodku domovskej obrazovky. Klapky (vodorovné lamely) a žalúzie (zvislé lamely) sa začne sklápať.

Zvislý smer prúdenia vzduchu ZAP





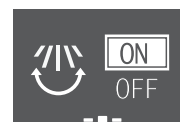

Vodorovný smer prúdenia vzduchu ZAP



- 3 Ak chcete použiť pevnú polohu, akonáhle klapky a žalúzie dosiahnu požadovanú polohu, nastavte zvislý a vodorovný smer prúdenia vzduchu na OFF.

Výsledok:  zo spodku domovskej obrazovky zmizne. Pohyb klapiek a lamiel sa zastaví.

5.5.4 Spustenie alebo zastavenie režimu prevádzky Comfort airflow

- 1 V menu nastavenia smeru prúdenia vzduchu prejdite na obrazovku príjemného (comfort) smeru prúdenia vzduchu použitím  a .
- 2 Nastavenie zmeňte použitím  a .

Príjemné prúdenie vzduchu zapnuté

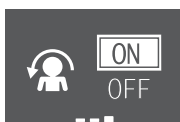

Príjemné prúdenie vzduchu vypnuté

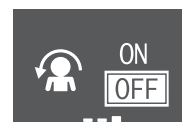

- 3 Stlačením  potvrdíte váš výber.

Výsledok: Príjemné prúdenie vzduchu zapnuté:  sa zobrazí na spodku domovskej obrazovky.

Výsledok: Príjemné prúdenie vzduchu vypnuté:  zo spodku domovskej obrazovky zmizne.

5.6 Režim prevádzky inteligentné oko

Aby sa zabránilo priamemu kontaktu s ľuďmi, systém automaticky nastaví smer prúdenia vzduchu a teplotu v závislosti od detekcie pohybu ľudí. Ak sa v miestnosti nikto nepohybuje dlhšie ako 20 minút, režim prevádzky sa automaticky prepne do režimu úspory energie:

Prevádzka	Režim prevádzky úspory energie
Vykurovanie	Teplota klesne o 2°C.
Klimatizácia alebo Sušenie	Ak je teplota v miestnosti: <ul style="list-style-type: none"> <30°C teplota sa zvýši o 2°C >30°C teplota sa zvýši o 1°C
Len ventilátor	Zníži rýchlosť prúdenia vzduchu.

O snímači inteligentné oko



POZNÁMKA

- NECHYTAJTE alebo NETLAČTE na snímač inteligentné oko. Keď tak urobíte, môže to spôsobiť poškodenie.
- V blízkosti snímača inteligentné oko NEUMIESTŇUJTE veľké predmety.



INFORMÁCIE

Režim prevádzky nastavenia na noc (VYP časovač) sa NEMÔŽE používať súčasne s režimom prevádzky inteligentné oko Intelligent eye.

- Rozsah detekcie.** Až do 9 m.

- **Citlivosť detekcie.** Zmeny podľa umiestnenia, počtu osôb v miestnosti, rozsahu teploty atď.
- **Omyly detekcie.** Snímač môže omylom detekovať domácich miláčikov, slnečné svetlo, pohyb záclon a pod.

5.6.1 Spustenie/zastavenie režimu prevádzky inteligentné oko Intelligent eye

- 1 Aby ste sa dostali do hlavného menu, stlačte a prejdite pomocou a na obrazovku inteligentné oko Intelligent eye.
- 2 Nastavenie zmeňte použitím a .

Režim Inteligentné oko zapnutý

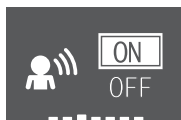

Režim Inteligentné oko vypnutý

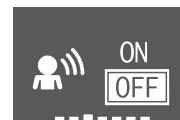

- 3 Stlačením potvrdíte váš výber.

Výsledok: Režim Inteligentné oko **zapnutý:** sa zobrazí na spodku domovskej obrazovky.

Výsledok: Režim Inteligentné oko **vypnutý:** zo spodku domovskej obrazovky zmizne.

5.7 Režim prevádzky na vyšší výkon Powerful

Táto funkcia rýchlo maximalizuje účinky klimatizácie alebo vykurovania v ľubovoľnom režime prevádzky. Tieto funkcie umožňujú využiť maximálny výkon zariadenia.

Režim	Rýchlosť prúdenia vzduchu
Klimatizácia / vykurovanie	<ul style="list-style-type: none"> ▪ K maximalizácii výkonu klimatizácie alebo vykurovania sa musí zvýšiť výkon vonkajšej jednotky. ▪ Prúdenie vzduchu sa pevne nastaví na maximum. ▪ Teplotu a rýchlosť prúdenia vzduchu NIE je možné zmeniť.
Sušenie	<ul style="list-style-type: none"> ▪ Nastavenie teploty je znížené o 2,5°C. ▪ Nastavenie rýchlosti prúdenia vzduchu sa nepatrne zvýši.
Len ventilátor	Prúdenie vzduchu sa pevne nastaví na maximum.







INFORMÁCIE

Režim prevádzky na plný výkon Powerful sa NEMÔŽE používať spolu s režimami hospodárnej prevádzky Econo, príjemného prúdenia vzduchu Comfort airflow alebo pokojného chodu vonkajšej jednotky Outdoor unit quiet operation. Naposledy zvolená funkcia má prioritu.

Režim prevádzky Powerful NEZVÝŠI výkon jednotky, ak je už v prevádzke s maximálnym výkonom.

5.7.1 Zapnutie alebo zastavenie režimu prevádzky na vyšší výkon Powerful

- 1 Stlačením  vstúpíte do vyskakovacieho menu režimu prevádzky na plný výkon Powerful.
- 2 Ak chcete zapnúť alebo vypnúť túto funkciu, stlačte  alebo  a .

Výsledok: Režim prevádzky na plný výkon Powerful **zapnutý:**  sa zobrazí na spodku domovskej obrazovky.

Výsledok: Režim prevádzky na plný výkon Powerful **vypnutý:**  zo spodku domovskej obrazovky zmizne.



Režim prevádzky na plný výkon Powerful zapnutý



Režim prevádzky na plný výkon Powerful vypnutý



INFORMÁCIE

- Režim výkonnej prevádzky Powerful sa dá nastaviť len, ak jednotka beží; symbol  na obrazovke indikuje, že je funkcia aktuálne zakázaná.
- Ak stlačíte  alebo prepnete režim prevádzky, prevádzka sa zruší;  zmizne zo spodku domovskej obrazovky.

5.8 Režim hospodárnej prevádzky Econo

Toto je funkcia, ktorá umožňuje účinnú prevádzku obmedzením hodnoty maximálnej spotreby energie. Táto funkcia je užitočná pre prípady, kedy je nutné venovať pozornosť elektrickému vypínaču, aby sa nezapol, keď výrobok prechádza pozdĺž iných spotrebičov.



INFORMÁCIE

- Režim prevádzky na plný výkon Powerful a Econo sa NEMÔŽU používať súčasne. Naposledy zvolená funkcia má prioritu.
- Režim prevádzky Econo je funkciou, ktorá umožňuje účinnú prevádzku obmedzením spotreby energie vonkajšej jednotky obmedzením otáčok kompresora. Ak je spotreba energie príliš nízka, režim prevádzky Econo NEZNÍŽI spotrebu energie.

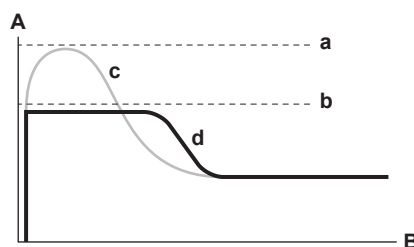





- A Aktuálny prúd a spotreba energie
 B Čas
 a Maximálny počas normálneho režimu prevádzky
 b Maximálny počas režimu prevádzky Econo
 c Normálny režim prevádzky
 d Režim hospodárnej prevádzky Econo

- Táto schéma je určená len na účely ilustrácie.

- Maximálny aktuálny prúd a spotreba energie klimatizácie v režime Econo sa mení podľa pripojenej vonkajšej jednotky.

5.8.1 Zapnutie alebo zastavenie hospodárneho režimu prevádzky Econo

- 1 Aby ste sa dostali do hlavného menu, stlačte  a prejdite pomocou  a  na obrazovku režimu hospodárnej prevádzky Econo.
- 2 Nastavenie zmeňte použitím  a .

Režim hospodárnej prevádzky Econo zapnutý



Režim hospodárnej prevádzky Econo vypnutý





- 3 Stlačením  potvrdíte váš výber.

Výsledok: Režim hospodárnej prevádzky Econo **zapnutý:**  sa zobrazí na spodku domovskej obrazovky.

Výsledok: Režim hospodárnej prevádzky Econo **vypnutý:**  zo spodku domovskej obrazovky zmizne.



INFORMÁCIE

- Režim hospodárnej prevádzky Econo sa dá nastaviť len, ak jednotka beží; symbol  na obrazovke indikuje, že je funkcia aktuálne zakázaná.
- Ak stlačíte  alebo prepnete režim prevádzky so režimu prevádzky len ventilátor alebo nastavíte do režimu prevádzky na plný výkon Powerful, režim hospodárnej prevádzky Econo sa zruší;  zmizne zo spodku domovskej obrazovky.

5.9 Režim pokojnej prevádzky vonkajšej jednotky

Pokojný režim prevádzky vonkajšej jednotky Outdoor unit quiet znižuje hlučnosť vonkajšej jednotky. **Príklad:** V noci.



INFORMÁCIE

- Režim prevádzky na plný výkon Powerful a pokojnej prevádzky vonkajšej jednotky Outdoor unit quiet sa nemôžu používať súčasne. Naposledy zvolená funkcia má prioritu.
- Táto funkcia je k dispozícii len v automatickom režime, klimatizácie a vykurovania.
- Pokojný režim prevádzky vonkajšej jednotky Outdoor unit quiet obmedzuje otáčky kompresora. Ak sú otáčky kompresora už nízke, režim pokojnej prevádzky vonkajšej jednotky NEZNÍŽI viac otáčky kompresora.

5.9.1 Spustenie/zastavenie režimu pokojnej prevádzky vonkajšej jednotky

- 1 Stlačením  vstúpite do vyskakovacieho menu režimu pokojnej prevádzky vonkajšej jednotky.

Pokojný režim prevádzky vonkajšej jednotky zapnutý**Pokojný režim prevádzky vonkajšej jednotky vypnutý**

- 2 Ak chcete zapnúť alebo vypnúť túto funkciu, stlačte alebo a .

Výsledok: Pokojný režim prevádzky vonkajšej jednotky **zapnutý:** sa zobrazí na spodku domovskej obrazovky.

Výsledok: Pokojný režim prevádzky vonkajšej jednotky **vypnutý:** zo spodku domovskej obrazovky zmizne.

Poznámka: zostane na domovskej obrazovke aj v prípade, ak vypnete jednotku použitím bezdrôtového diaľkového ovládania alebo vypínača vnútornej jednotky ON/OFF.

5.10 Režim prevádzky Flash Streamer (čistenie vzduchu)

Streamer vytvára prúd elektrónov s vysokou rýchlosťou s vysoko okysličovacím výkonom znižujúcim nepríjemný zápach. Táto funkcia čistí vzduch v miestnosti spolu s titánium-apatitovým deodorizačným filtrom a vzduchovými filtrami.

**INFORMÁCIE**

- Vytvárajú sa elektróny s vysokou rýchlosťou a absorbujú sa v zariadení, aby sa zabezpečila bezpečná prevádzka.
- Výstup Streamer môže spôsobiť pískajúci zvuk.
- Ak sa prúd vzduchu zoslabí, výstup Streamer sa môže dočasne zastaviť, aby sa zabránilo zápachu ozónu.

5.10.1 Spustenie/zastavenie režimu prevádzky Flash streamer (čistenie vzduchu)

- 1 Stlačením vstúpite do hlavného menu. Obrazovka Flash Streamer je v prvej polohe hlavného menu.
- 2 Nastavenie zmeňte použitím a .

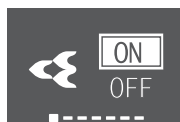



Režim prevádzky Flash Streamer zapnutý**Režim prevádzky Flash Streamer vypnutý**

- 3 Stlačením potvrdíte váš výber.

Výsledok: Režim prevádzky Flash Streamer **zapnutý:** sa zobrazí na spodku domovskej obrazovky.



Výsledok: Režim prevádzky Flash Streamer **vypnutý:** zo spodku domovskej obrazovky zmizne.

5.11 Nastavenie hodín a časovača

- 1 Aby ste sa dostali do hlavného menu, stlačte  a prejdite pomocou  a  do menu nastavenia hodín a časovača. Stlačením  vstúpite do menu.

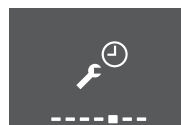
Menu nastavenia hodín a časovača



- 2 V tomto menu vykonajte nasledujúce nastavenia hodín a časovača. Potom stlačením  sa vrátite do hlavného menu alebo stlačením  ukončíte domovskú obrazovku.

Zoznam nastavení



5.11.1	Nastavenie hodín	45
5.11.2	Režim prevádzky Zap./Vyp. časovača	46
5.11.3	Režim prevádzky Týždenný časovač	48

5.11.1 Nastavenie hodín

Ak vnútorné hodiny vnútornej jednotky NIE sú nastavené na správny čas, režim so zapnutým časovačom ON timer, s vypnutým časovačom OFF timer a týždenný časovač weekly timer NEBUDE fungovať presne. Hodiny sa musia nastaviť znova:

- Po vypnutí jednotky obvodovým ističom.
- Po zlyhaní elektrického napájania.
- Po výmene batérií v bezdrôtovom diaľkovom ovládaní.

Nastavenie hodín

- 1 V menu nastavenia hodín a časovača prejdite na obrazovku nastavenia hodín použitím  a . Nastavenie zmeňte použitím .

Nastavenie hodín (zobrazí aktuálne nastavenie hodín)



Poznámka: Ak čas ešte nie je nastavený, najprv prejdite na nastavenie hodín. Kým sa hodiny nenastavia, nie je možné vykonať žiadne iné nastavenie časovača.

- 2 Použitím  a  zmeňte deň v týždni.

Nastavenie dňa v týždni



Zobrazenie	Deň v týždni
MON	Pondelok
TUE	Utorok
WED	Streda
THU	Štvrtok

Zobrazenie	Deň v týždni
FRI	Piatok
SAT	Sobota
SUN	Nedeľa

3 Použitím  prejdite na nastavenie hodín.

Nastavenie hodín



4 Nastavenie hodín zmeňte použitím  a  (24-hodinový formát).

5 Použitím  prejdite na nastavenie minút.

Nastavenie minút



6 Nastavenie minút zmeňte použitím  a .

5.11.2 Režim prevádzky Zap./Vyp. časovača

Funkcie časovača sú užitočné pre automatické vypínanie a zapínanie klimatizácie v noci alebo ráno. Používať sa dá tiež kombinácia vypnutia (OFF timer) a zapnutia časovačom (ON timer).



INFORMÁCIE

Časovač naprogramujte znova v prípade:

- Po vypnutí jednotky ističom.
- Zlyhanie elektrického napájania.
- Po výmene batérií v bezdrôtovom diaľkovom ovládaní si diaľkový ovládač zachová nastavenie času pre časovač ZAP/VYP (ON/OFF timer), ale časovač sa zruší.



INFORMÁCIE

Pred použitím funkcií časovača sa MUSIA správne nastaviť hodiny. Pozri "[Nastavenie hodín](#)" [▶ 45].

Spustenie alebo zastavenie režimu prevádzky OFF timer (Vyp. časovača)







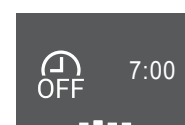

1 V menu nastavenia hodín a časovača prejdite na obrazovku nastavenia časovač VYP (OFF timer) použitím  a .

Časovač VYP (OFF timer) vypnutý





Časovač VYP (OFF timer) je nastavený na 7:00

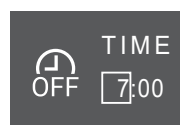

- 2 Stlačením  vstúpite do menu nastavenia časovač VYP (OFF timer).
Výsledok: Pri prvom nastavení časovač VYP (OFF timer) sa zobrazí aktuálny čas zaokrúhlený nahor na 10-minútový interval.
Výsledok: Keď je časovač VYP (OFF timer) už nastavený, zobrazí sa posledné nastavenie.
- 3 Zmeňte CANCEL na TIME použitím .
- 4 Použitím  prejdite na nastavenie hodín a zmeňte ho použitím  a  na 24-hodinový formát.
- 5 Použitím  prejdite na nastavenie minút a zmeňte ho použitím  a  na 10-minútový interval.

Zmena CANCEL na TIME**Nastavenie hodín****Nastavenie minút**

- 6 Stlačením  potvrdíte váš výber.
Výsledok:  sa zobrazí na spodku domovskej obrazovky. Na obrazovke časovač VYP (OFF timer) v hlavnom menu sa zobrazí nastavený čas. Oko Daikin svieti oranžovou farbou. Jednotka sa vypne po nastavenom čase.
- 7 **Ak chcete zrušiť** nastavenie časovača, prejdite do menu nastavenia časovač VYP (OFF timer) a zmeňte TIME na CANCEL.
Výsledok:  zo spodku domovskej obrazovky zmizne. Na obrazovke časovač VYP (OFF timer) v hlavnom menu nie je zobrazený žiadny čas. Oko Daikin prestane svieť oranžovou farbou.



**INFORMÁCIE**

Keď nastavíte na ON/OFF timer, nastavenie času sa uloží do pamäte. Po výmene batérií v bezdrôtovom diaľkovom ovládaní si diaľkový ovládač zachová nastavenie času pre časovač ZAP/VYP (ON/OFF timer), ale časovač sa zruší.









Nočný režim

Ak je nastavený časovač OFF, klimatizačné zariadenie automaticky upraví nastavenie teploty (0,5°C smerom hore v režime Klimatizácia a 2,0°C dole v režime Vykurovanie), aby nedošlo k nadmernému ochladeniu či ohrevu miestnosti, čo by rušilo váš spánok.



Spustenie alebo zastavenie režimu prevádzky ON timer (Zap. časovača)

- 1 V menu nastavenia hodín a časovača prejdite na obrazovku nastavenia časovač ZAP (ON timer) použitím  a .

Časovač ZAP (ON timer) vypnutý**Časovač ZAP (ON timer) je nastavený na 14:00**

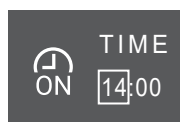
- 2 Stlačením  vstúpite do menu nastavenia časovač ZAP (ON timer).
Výsledok: Pri prvom nastavení časovač ZAP (ON timer) sa zobrazí aktuálny čas zaokrúhlený nahor na 10-minútový interval.
Výsledok: Keď je časovač ZAP (ON timer) už nastavený, zobrazí sa posledné nastavenie.
- 3 Zmeňte CANCEL na TIME použitím .
- 4 Použitím  prejdite na nastavenie hodín a zmeňte ho použitím  a  na 24-hodinový formát.
- 5 Použitím  prejdite na nastavenie minút a zmeňte ho použitím  a  na 10-minútový interval.

Zmena CANCEL na TIME**Nastavenie hodín****Nastavenie minút**

- 6 Stlačením  potvrdíte váš výber.
Výsledok:  sa zobrazí na spodku domovskej obrazovky. Na obrazovke časovač ZAP (ON timer) v hlavnom menu sa zobrazí nastavený čas. Oko Daikin svieti oranžovou farbou. Jednotka sa zapne po nastavenom čase.
- 7 Ak chcete zrušiť nastavenie časovača, prejdite do menu nastavenia časovač ZAP (ON timer) a zmeňte TIME na CANCEL.
Výsledok:  zo spodku domovskej obrazovky zmizne. Na obrazovke časovač VYP (ON timer) v hlavnom menu nie je zobrazený žiadny čas. Oko Daikin prestane svietiť oranžovou farbou.

Kombinácia funkcií časovača vypnutie a zapnutie

- 1 Nastavenie časovačov nájdete v "[Spustenie alebo zastavenie režimu prevádzky OFF timer \(Vyp. časovača\)](#)" [▶ 46] a "[Spustenie alebo zastavenie režimu prevádzky ON timer \(Zap. časovača\)](#)" [▶ 47].

Výsledok:  a  sa zobrazí na spodku domovskej obrazovky.

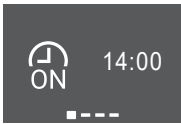
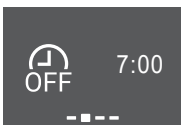
Príklad:			
Zobrazenie	Aktuálny čas	Nastavený, keď...	Prevádzka
	6:00	je jednotka v prevádzke.	Zastaví sa o 7:00 a sa spustí o 14:00.
		jednotka NIE je v prevádzke.	Začína o 14:00.

5.11.3 Režim prevádzky Týždenný časovač

S týmto režimom prevádzky môžete uložiť až 4 nastavenia časovača na každý deň v týždni.

Príklad: Vytvorí iné nastavenie od Pondelka do Piatku a iné nastavenie na víkend.

**INFORMÁCIE**

Nasledujúci postup nastavenia je iba pre bezdrôtové diaľkové ovládanie. Napriek tomu odporúčame vykonať nastavenie týždenného časovača použitím aplikácie ONECTA. Viac informácií nájdete v "4.4.3 Bezdrôtové spojenie LAN" [▶ 21].

Deň v týždni	Príklad nastavenia
Pondelok~Piatok <ul style="list-style-type: none"> Nastaví až 4 nastavenia pre každý deň. 	
Sobota <ul style="list-style-type: none"> Žiadne nastavenie časovača 	—
Nedeľa <ul style="list-style-type: none"> Až do 4 nastavení. 	

- **Nastavenie ON-ON-ON-ON.** Umožňuje plánovanie a nastavenie teploty.
- **Nastavenie OFF-OFF-OFF-OFF.** Na každý deň je možné nastaviť iba čas vypnutia.

Poznámka: Nezabudnite bezdrôtové diaľkové ovládanie nasmerovať na vnútornú jednotku a pri nastavení režimu prevádzky Týždenný časovač skontrolovať prijímací tón.

**INFORMÁCIE**

Pred použitím funkcií časovača sa MUSIA správne nastaviť hodiny. Pozri "Nastavenie hodín" [▶ 45].

**INFORMÁCIE**

- Tak režim Weekly timer, ako aj OFF/ON timer sa NEMÔŽU používať súčasne. Režim prevádzky OFF/ON timer (VYP/ZAP časovača) má prioritu. Režim Weekly timer prejde do pohotovostného stavu a z domovskej obrazovky zmizne . Ak je OFF/ON timer ukončený, aktivuje sa Weekly timer.
- Deň týždňa, režim OFF/ON timer, čas a teplota (len pre režim ON timer) sa môžu nastaviť pomocou Weekly timer. Iné nastavenia sú založené na predchádzajúcom nastavení ON timer.

Nastavenie režimu prevádzky Weekly timer

- 1 V menu nastavenia hodín a časovača prejdite do menu nastavení týždenného časovača použitím a .
- 2 Zmeňte OFF na ON použitím a , potom váš výber potvrdíte stlačením .

Výsledok: Oko Daikin svieti oranžovou farbou. Zobrazia sa nastavenia prvého dňa v týždni (4 vstupy na každý deň).

Týždenný časovač vypnutý**Týždenný časovač zapnutý**

- 3 Použitím a prechádzajte medzi dňami. Použitím a prechádzajte medzi 4 vstupmi.

Príklad:

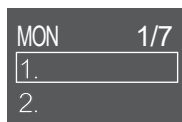

Prázdne pole – žiadne nastavenie na pondelok

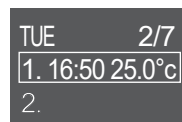

Jednotka sa **spustí**: v utorok o 16:50 s požadovanou hodnotou teploty 25°C

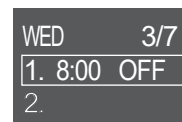

Jednotka sa **zastaví**: v stredu o 8:00

- 4 Stlačením vstúpíte do nastavenia.
- 5 Nastavenie zmeňte na ON, OFF alebo DEL.

Časovač ZAP (ON timer)

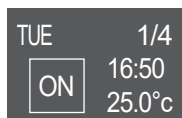

Jednotka sa spustí v nastavenom čase a s požadovanou hodnotou teploty.

Časovač VYP (OFF timer)



Jednotka sa zastaví v nastavenom čase.

Vymazať



Vymaže tento vstup

Časovač ZAP/VYP (ON/OFF timer)

- 6 Použitím prejdite na nastavenie hodín a zmeňte ho použitím a na 24-hodinový formát.
- 7 Použitím prejdite na nastavenie minút a zmeňte ho použitím a na 10-minútový interval.
- 8 **Pre Časovač VYP (OFF timer).** Nastavenie potvrdte použitím .

Výsledok: Zobrazí sa deň v týždni so 4 denným vstupmi. V zozname vstupov je prítomný nový vstup. Jednotka sa zapne alebo vypne v nastavenom čase. Zoznam vstupov je triedený podľa času.

- 9 **Pre časovač ZAP (ON timer)** môžete tiež nastaviť požadovanú hodnotu teploty. Použitím prejdite na nastavenie teploty a zmeňte požadovanú hodnotu použitím a . Nastavenie potvrdte použitím .

Výsledok: Zobrazí sa deň v týždni so 4 denným vstupmi. V zozname vstupov je prítomný nový vstup. Jednotka sa spustí s požadovanou hodnotou teploty. Zoznam vstupov je triedený podľa času.



INFORMÁCIE

Teplota sa dá nastaviť na bezdrôtovom diaľkovom ovládaní medzi 10~32°C, ale:

- v režime klimatizácia a automatický režim prevádzky pracuje jednotka na minime 18°C aj v prípade, ak je nastavená na 10~17°C;
- v režime vykurovanie a automatický režim prevádzky pracuje jednotka na maxime 30°C aj v prípade, ak je nastavená na 31~32°C.

Vymaže vstup

- 1 Ak chcete vymazať jednotlivé vstupy, zmeňte nastavenie na DEL a potvrdte použitím .

Výsledok: Zobrazí sa deň v týždni so 4 denným vstupmi. Vstup sa vymaže. Zoznam denných vstupov je triedený podľa času.

5.12 O multisystéme

V multisystéme je 1 vonkajšia jednotka spojená s viacerými vnútornými jednotkami.

Príklad:

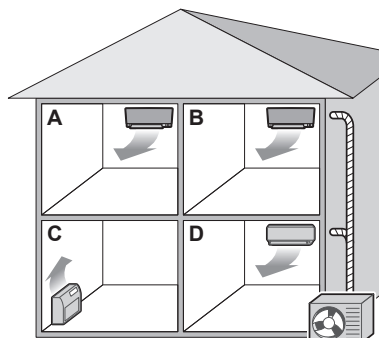

5.12.1 Nastavenie prioritnej miestnosti

Nastavenie prioritnej miestnosti vyžaduje počas inštalácie počiatočné naprogramovanie. Poradte sa, prosím, s vaším autorizovaným predajcom.

Ak je nastavenie priority miestnosti neaktívne alebo neprítomné

Ak je v prevádzke viac ako 1 vnútorná jednotka, priorita je daná prvej jednotke, ktorá bola zapnutá. Nastavte ostatné jednotky do toho istého režimu prevádzky. Inak vstúpia do pohotovostného režimu standby a oko Daikin začne blikať (ale to NEZNAMENÁ poruchu).

Výnimky: Ak prvá jednotka, ktorá bola zapnutá, je nastavená na **len ventilátor** a potom je nastavená v inej miestnosti do režimu **vykurovanie**, priorita je daná jednotke nastavenej do režimu vykurovanie. Prvá jednotka prejde do pohotovostného režimu standby a oko Daikin bude blikať.



INFORMÁCIE

- Súčasne sa môže používať režim klimatizácia, sušenie a len ventilátor.
- Podľa teploty v miestnosti a nastavenia teploty automatický režim prevádzky automaticky zvolí klimatizáciu alebo vykurovanie. Ak je pre všetky jednotky zvolený automatický režim prevádzky, všetky jednotky budú pracovať v režime prvej jednotky, ktorá sa zapla.

Priorita pri použití režimu prevádzky Outdoor unit quiet (Pokojný chod vonkajšej jednotky)

Pozri "5.9 Režim pokojnej prevádzky vonkajšej jednotky" [▶ 43].

- 1 Pokojný režim prevádzky vonkajšej jednotky nastavte vo všetkých miestnostiach použitím bezdrôtových diaľkových ovládaní jednotiek.
- 2 Ak chcete zrušiť režim prevádzky Pokojný chod vonkajšej jednotky, môžete zastaviť prevádzku v 1 miestnosti použitím bezdrôtového diaľkového ovládania.

Výsledok: Prevádzka sa zastaví vo všetkých miestnostiach. Na displeji iných bezdrôtových diaľkových ovládaní zostane .

- 3 Ak chcete z ostatných bezdrôtových diaľkových ovládaní odstrániť symbol, zastavte pokojný režim prevádzky vonkajšej jednotky vo všetkých miestnostiach samostatne.

Výsledok: Symbol  zmizne.

Ak je nastavenie priority miestnosti aktívne

Pre každú miestnosť môžete zvoliť iný režim prevádzky.

Príklad: Miestnosť A má priority, zvolí sa režim prevádzky klimatizácia.

Režim prevádzky v miestnostiach B, C, D	Stav miestnosti B, C a D
Klimatizácia, sušenie alebo len ventilátor	Udržiavaný aktuálny režim prevádzky
Vykurovanie	Pohotovostný režim. Prevádzka sa obnoví, ak sa jednotka v miestnosti A zastaví.
Automatika	Ak pokračuje režim prevádzky klimatizácia. Ak vykurovacie jednotky prejdú do pohotovostného režimu standby. Prevádzka sa obnoví, ak sa jednotka v miestnosti A zastaví.

Priorita počas prevádzky s vysokým výkonom Powerful

Príklad: Miestnosť A má priority. Miestnosti B, C a D sú v prevádzke.

- 1 Režim prevádzky s vysokým výkonom Powerful nastavte v miestnosti A.

Výsledok: Výkon v miestnosti A sa zvýši. Účinnosť klimatizácie alebo vykurovania v miestnostiach B, C a D sa môže nepatrne znížiť.

Priorita pri použití pokojného režimu prevádzky vonkajšej jednotky

Príklad: Miestnosť A má priority.

- 1 Režim pokojnej prevádzky vonkajšej jednotky na jednotke.

Výsledok: Všetky jednotky prejdú do režimu pokojnej prevádzky vonkajšej jednotky naraz.

5.12.2 Režim tichého chodu v noci Night quiet

Režim Night quiet (Tichý chod v noci) vyžaduje počas inštalácie počiatočné naprogramovanie. Poradte sa, prosím, s vaším predajcom. Tento režim znižuje hlučnosť prevádzky vonkajšej jednotky počas nočných hodín znížením účinnosti klimatizácie.

Režim Night quiet sa aktivuje, ak teplota klesne $\geq 5^{\circ}\text{C}$ pod najvyššiu teplotu, ktorá bola toho dňa zaznamenaná.

5.12.3 Zablokovanie režimu klimatizácia/vykurovanie v systéme Multi

Zablokovanie režimu klimatizácia/vykurovanie je možné nastaviť pomocou vonkajšej jednotky Multi. Poradte sa, prosím, s vaším autorizovaným predajcom. Zablockovanie režimu klimatizácia/vykurovanie vynútené nastaví jednotku buď do režimu klimatizácia alebo vykurovanie. Aktivujte túto funkciu, ak chcete nastaviť všetky vnútorné jednotky pripojené v systéme Multi do 1 režimu prevádzky.

**INFORMÁCIE**

Zablokovanie režimu Klimatizácia/vykurovanie sa nedá aktivovať spolu s nastavením priority miestnosti.

6 Úsporná a optimálna prevádzka



INFORMÁCIE

- Aj keď je jednotka vypnutá, do jednotky je privádzaný elektrický prúd.
- Ak sa napájanie opäť zapne po jeho prerušení, obnoví sa predtým zvolený režim.



UPOZORNENIE

NIKDY nevystavujte malé deti, rastliny alebo zvieratá priamemu prúdeniu vzduchu.



POZNÁMKA

Pod vonkajšiu ani vnútornú jednotku NEUMIESTŇUJTE žiadne predmety, ktorým škodí vlhkosť. Za určitých podmienok môže kondenzácia na jednotke alebo chladiacich potrubiach, znečistený vzduchový filter alebo upchatie vypúšťania spôsobiť kvapkanie, čo má za následok zničenie alebo poruchu príslušného predmetu.



VAROVANIE

V blízkosti klimatizačného zariadenia NEUMIESTŇUJTE horľavé fľaše sprejov a NEPOUŽÍVAJTE ich v blízkosti jednotky. Ak by ste tak urobili, môže to mať za následok vznik požiaru.



UPOZORNENIE

Pri použití dezinfekčného insekticídu v miestnosti systém NEPOUŽÍVAJTE. Toto by mohlo spôsobiť rozptýlenie chemických látok v jednotke, čo by malo za následok ohrozenie zdravia tých osôb, ktoré sú alergické voči chemickým látkam.

Dodržiujte nasledujúce bezpečnostné opatrenia, ktoré zabezpečia správnu prevádzku systému.

- Používaním záclon alebo clôn zabráňte pôsobeniu priameho slnečného žiarenia pred vstupom do miestnosti počas prevádzky chladenia.
- Zabezpečte, aby bol priestor dostatočne vetraný. NEUPCHÁVAJTE žiadne vetracie otvory.
- Často vetrajte. Rozsiahle používanie vyžaduje venovať špeciálnu pozornosť vetraniu.
- Ponechajte dvere a okná uzavreté. Ak dvere a okná zostávajú otvorené, vzduch bude prúdiť von z miestnosti, čo spôsobí pokles účinku chladenia alebo kúrenia.
- Miestnosť príliš NEVYCHLADZUJTE alebo NEVYKURUJTE. Udržovanie teploty na rozumnej úrovni pomáha šetriť energiu.
- Do blízkosti vstupu alebo výstupu vzduchu jednotky NIKDY neumiestňujte žiadne predmety. Prílišná blízkosť by mohla spôsobiť zhoršenie účinku vykurovania alebo klimatizácie, resp. zastavenie prevádzky.
- Ak sa jednotka dlhšiu dobu NEPOUŽÍVA, vypnite vypínač. Ak je vypínač zapnutý, do jednotky je privádzaný elektrický prúd. 6 hodín pred opätovným spustením jednotky zapnite vypínač elektrického napájania, aby bol zabezpečený hladký chod.
- Ak je vlhkosť viac ako 80% alebo ak saablokuje vypúšťanie, môže dôjsť ku kondenzácii.

- Správne nastavte izbovú teplotu tak, aby ste sa v miestnosti cítili pohodlne. Zabráňte nadmernému vykurovaniu alebo klimatizácii. Všimnite si, že trvá určitý čas, kým teplota v miestnosti dosiahne nastavenú teplotu. Odporúčame vám, aby ste používali doplnky na časové ovládanie.
- Aby sa zabránilo hromadeniu studeného vzduchu nad podlahou alebo teplého vzduchu pod stropom, nastavte smer prúdenia vzduchu. (Hore počas režimu prevádzky klimatizácia alebo sušenie k stropu a dole počas režimu prevádzky vykurovanie.)
- Zabráňte priamemu prúdeniu vzduchu na ľudí v miestnosti.
- Aby sa šetrilo energiou, systém prevádzkujte v odporúčanom rozsahu teploty (26~28°C pre klimatizáciu a 20~24°C pre vykurovanie).

7 Údržba a servis

V tejto kapitole

7.1	Prehľad: údržba a servis	55
7.2	Čistenie vnútornej jednotky a bezdrôtového diaľkového ovládania	56
7.3	Čistenie čelného panelu	57
7.4	Otvorenie čelného panelu	57
7.5	O vzduchových filtroch	58
7.6	Čistenie vzduchového filtra	58
7.7	Čistenie titániovo apatitového deodorizačného filtra a filtra strieborných častíc (Ag-iónový filter)	59
7.8	Výmena titániovo apatitového deodorizačného filtra a filtra strieborných častíc (Ag-iónový filter)	60
7.9	Uzavretie čelného panelu	60
7.10	Odobratie čelného panelu	61
7.11	Dodriavanie zásad pred dlhším odstavením	62

7.1 Prehľad: údržba a servis

Inštalatér musí vykonať ročnú údržbu.

O chladive

Tento produkt obsahuje fluorizované skleníkové plyny. **NEVYPÚŠŤAJTE** plyny do ovzdušia.

Typ chladiva: R32

Hodnota potenciálu globálneho otepľovania (GWP): 675



POZNÁMKA

Použiteľná legislatíva **fluorinovaných skleníkových plynov** vyžaduje, aby náplň chladiva jednotky bola zobrazená tak v hmotnosti, ako aj v ekvivalente CO₂.

Vzorec pre výpočet množstva v tonách ekvivalentu CO₂: Globálna hodnota potenciálu otepľovania chladiva × celkové množstvo chladiva [v kg] / 1 000

Ďalšie informácie vám poskytne inštalatér.



VAROVANIE

- Chladivo vo vnútri jednotky je stredne horľavé, ale v normálnom prípade NEUNIKÁ. Ak chladivo uniká vo vnútri miestnosti a prichádza do kontaktu s plameňom horáka, ohrievačom alebo varičom, môže to mať za následok vznik požiaru a/alebo tvorbu škodlivého plynu.
- Vypnite všetky spaľovacie vykurovacie zariadenia, miestnosť vyvetrajte a skontaktujte sa s predajcom, u ktorého ste jednotku kúpili.
- Jednotku **NEPOUŽÍVAJTE**, kým servisná osoba nepotvrdí ukončenie opravy časti, kde uniká chladivo.



VAROVANIE

- **NEPREPICHUJTE** a ani nespáľujte diely cyklu chladiva.
- **NEPOUŽÍVAJTE** iné prostriedky na čistenie alebo na zrýchlenie procesu odmrazovania než tie, ktoré odporúča výrobca.
- Uvedomte si, že chladivo vo vnútri systému je bez zápachu.

**VAROVANIE**

Spotrebič musí byť skladovaný tak, aby sa zabránilo mechanickému poškodeniu a v dobre vetranej miestnosti bez neustále pracujúcich zdrojov zapálenia (napríklad: otvorený plameň, fungujúci plynový spotrebič alebo elektrický ohrievač). Veľkosť miestnosti má byť špecifikovaná v kapitole Všeobecné bezpečnostné predbežné opatrenia.

**POZNÁMKA**

Údržbu MUSÍ vykonať oprávnený inštalatér alebo zástupca servisu.

Odporúčame aspoň raz do roka vykonať údržbu. Napriek tomu môže príslušná legislatíva vyžadovať kratšie intervaly údržby.

**NEBEZPEČENSTVO: RIZIKO USMRTENIA ELEKTRICKÝM PRÚDOM**

Pri čistení klimatizácie alebo vzduchového filtra bezpodmienečne ukončíte prevádzku a VYPNITE hlavný vypínač. Inak môže dôjsť k zasiahnutiu elektrickým prúdom alebo zraneniu.

**VAROVANIE**

Ak chcete predísť zásahu elektrickým prúdom alebo požiaru:

- Jednotku NEVYPLACHUJTE.
- Jednotku NEPOUŽÍVAJTE mokrými rukami.
- Na jednotku NEKLAĎTE žiadne predmety naplnené vodou.

**UPOZORNENIE**

Po dlhšom používaní skontrolujte podložky jednotky a jej inštalácie, či nie sú poškodené. Keď sú poškodené, jednotka by mohla spadnúť a spôsobiť úraz.

**UPOZORNENIE**

NEDOTÝKAJTE sa rebier výmenníka tepla. Tieto rebry sú ostré a môžu mať za následok vznik úrazu porezaním.

**VAROVANIE**

Pri práci vo výškach s rebrikmi je nutné byť veľmi opatrný.

7.2 Čistenie vnútornej jednotky a bezdrôtového diaľkového ovládania

**VAROVANIE**

Nesprávne čistiace prostriedky alebo postup čistenia môžu spôsobiť poškodenie plastových komponentov alebo únik vody. Rozstrekovaný čistiaci prostriedok na elektrické komponenty, ako sú motory, môže spôsobiť poruchu, dym alebo zapálenie.

**POZNÁMKA**

- NEPOUŽÍVAJTE benzín, benzén, riedidlo, leštiaci prášok alebo tekutý insekticíd. **Možný výsledok:** Sfarbenie a deformácia.
- NEPOUŽÍVAJTE vodu alebo vzduch, ktoré majú 40°C alebo viac. **Možný výsledok:** Sfarbenie a deformácia.
- NEPOUŽÍVAJTE žiadne leštiace zložky.
- NEPOUŽÍVAJTE na drsnú kefu. **Možný výsledok:** Povrchová vrstva by sa mohla odlupovať.
- Ako koncový používateľ NIKDY nečistíte vnútorné časti jednotky sami; túto prácu musí vykonať kvalifikovaný servisný pracovník. Skontaktujte sa s vaším predajcom.

**NEBEZPEČENSTVO: RIZIKO USMRTENIA ELEKTRICKÝM PRÚDOM**

Pred čistením jednotky ju vypnite. VYPNITE tiež istič alebo vyťahnite napájací kábel zo zásuvky. Inak môže dôjsť k zasiahnutiu elektrickým prúdom alebo zraneniu.

- 1 Vyčistíte jemnou tkaninou. Ak je ťažké škvrný odstrániť, použite vodu alebo neutrálny čistiaci prostriedok.

7.3 Čistenie čelného panelu

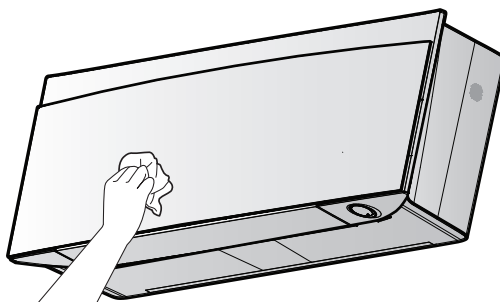

- 1 Čelný panel utrite jemnou utierkou. Ak je ťažké škvrný odstrániť, použite vodu alebo neutrálny čistiaci prostriedok.

7.4 Otvorenie čelného panelu

- 1 Zastavte prevádzku pomocou .

Výsledok: Čelný panel sa automaticky uzavrie.

- 2 Čelný panel otvorte použitím bezdrôtového diaľkového ovládania. Pozri "4.4.2 Otvorenie čelného panelu" [▶ 21].

Výsledok: Čelný panel sa otvorí.

- 3 Vypnite elektrické napájanie.
- 4 Stiahnite oba uzávery vzadu na čelnom paneli.
- 5 Otvorte čelný panel tak, aby podpera zapadla do upevňovacej úchytky.

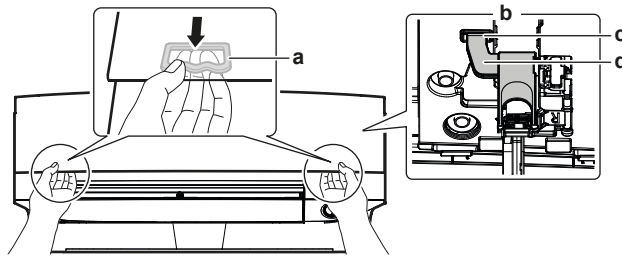

- a Uzáver (1 na každej strane)
- b Zadná strana čelného panelu
- c Upevňovacia úchytka
- d Podpora



INFORMÁCIE

Ak NEMÔŽETE nájsť bezdrôtové diaľkové ovládanie alebo použijete iný voliteľný ovládač. Čelný panel opatrne vytiahnite rukami tak, ako je zobrazené na nasledovnom obrázku.

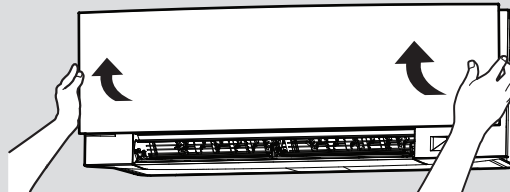

7.5 O vzduchových filtroch

Prevádzka jednotky so znečistenými filtrami znamená, že:

- filter NEMÔŽE deodorizovať vzduch,
- filter NEMÔŽE vyčistiť vzduch,
- je slabé vykurovanie alebo klimatizácia,
- filter spôsobuje zápach.

7.6 Čistenie vzduchového filtra

- 1 Úchytku v strede každého vzduchového filtra trochu zatlačte a potom filter vytiahnite smerom dole.
- 2 Vzduchové filtre vytiahnite.

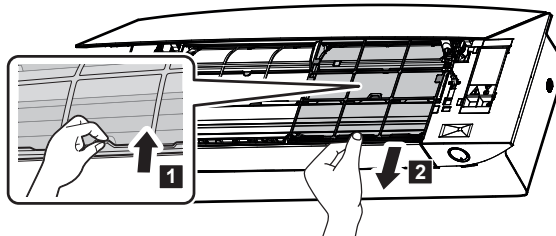

- 3 Titániovo-apatitový deodorizačný filter a filter strieborných častíc vyberte z úchytiak.

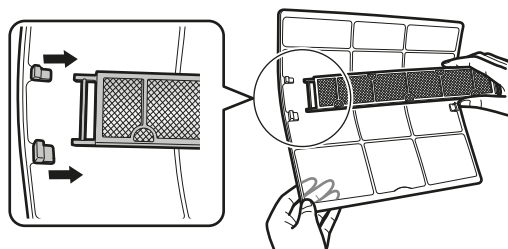

- 4 Vzduchové filtre umyte vodou alebo ich vyčistte vysávačom.

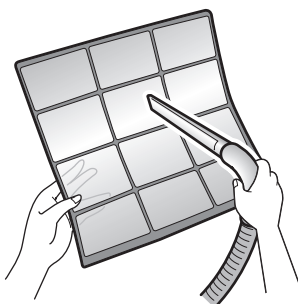

- 5 Namočte do vlažnej vody na asi 10 až 15 minút.

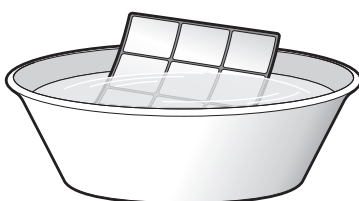

INFORMÁCIE

- Ak sa prach NEDÁ ľahko odstrániť, filtre opláchnite neutrálnym čistiacim prostriedkom rozpusteným vo vlažnej vode. Vzduchové filtre sušte v tieni.
- Nezabudnite vybrať titáno-apatitový deodorizačný filter a filter strieborných častíc.
- Vzduchové filtre sa doporučuje čistiť každé 2 týždne.

7.7 Čistenie titániovo apatitového deodorizačného filtra a filtra strieborných častíc (Ag-iónový filter)



INFORMÁCIE

Filter čistite vodou každých 6 mesiacov.

- 1 Odoberte titánovo apatitový deodorizačný filter a filter na čistenie vzduchu s odstraňovaním alergénov striebra zo všetkých 4 závesov.

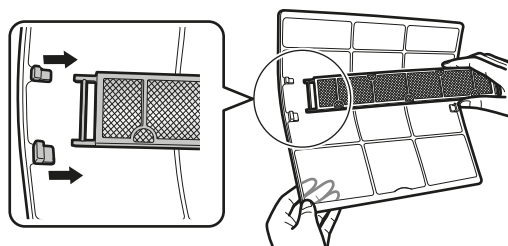

a Úchytka

- 2 Z filtra odstráňte prach pomocou vysávača.

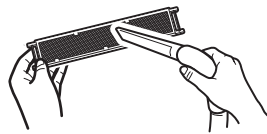

- 3 Filter namočte do teplej vody na 10 až 15 minút.

Poznámka: NEVYBERAJTE filter z rámu.



- 4 Po umytí vytraste zvyšnú vodu a filter nechajte vyschnúť v tieni. Filter pri odstraňovaní vody NEŽMÝKAJTE.

7.8 Výmena titániovo apatitového deodorizačného filtra a filtra strieborných častíc (Ag-iónový filter)



INFORMÁCIE

Vymieňajte filter každé 3 roky.

- 1 Filter vyberte z úchytiak rámu filtra a filter vymeňte za nový.

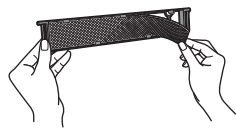

INFORMÁCIE

- Rám filtra NEODHADZUJTE a použite ho opätovne.
- Starý filter zlikvidujte ako nehorľavý odpad.

Ak chcete objednať titánio-apatitový deodorizačný filter alebo filtre strieborných častíc, spojte sa s vaším predajcom.

Položka	Číslo dielu
Titániový deodorizačný filter	KAF970A46
Filter s časticami striebra	KAF057A41

7.9 Uzavretie čelného panelu

- 1 Filtre nasadte tak, ako boli predtým.
- 2 Nepatrne nadvihnite čelný panel a odstráňte podperu z upevňovacej úchytky.

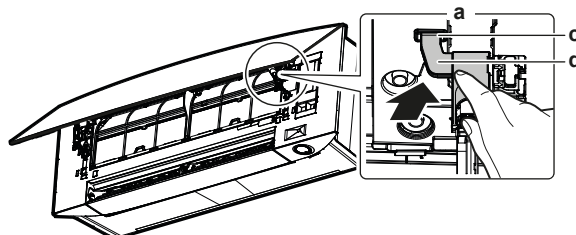

a Zadná strana čelného panelu

- b Upevňovacia úchytka
- c Podpora

3 Uzavrite predný panel.

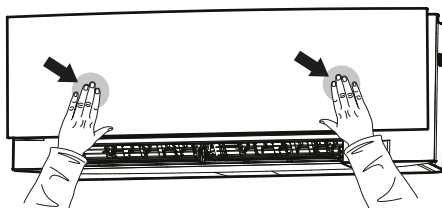

4 Jemne zatlačte čelný panel smerom dole tak, aby zapadol na svoje miesto.

7.10 Odobratie čelného panelu



INFORMÁCIE

Čelný panel odoberte iba v prípade, že sa MUSÍ vymeniť.

- 1 Otvorte predný panel. Pozri "7.4 Otvorenie čelného panelu" [▶ 57].
- 2 Otvorte úchytky panelu umiestnené na zadnej strane panelu (1 na každej strane).

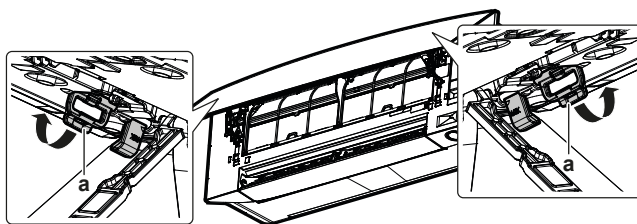

a Úchytka panelu

- 3 Zľahka stlačte pravé rameno smerom doprava a tým sa odpojí hriadeľ z drážky hriadeľa na pravej strane.

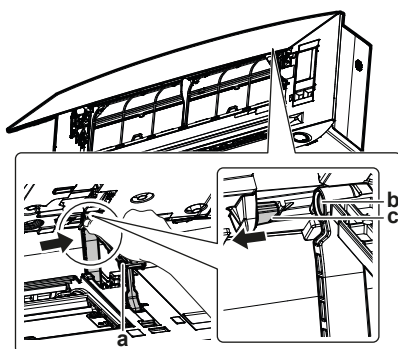

a Rameno
b Drážka hriadeľa
c Hriadeľ

- 4 Odpojte hriadeľ čelného panelu z drážky hriadeľa na ľavej strane.

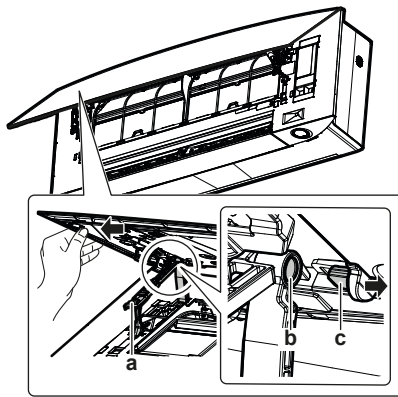

- a Rameno
- b Drážka hriadeľa
- c Hriadeľ

- 5 Odoberte čelný panel.
- 6 Ak chcete opäť nasadiť čelný panel, vykonajte kroky v opačnom poradí.

7.11 Dodržiavanie zásad pred dlhším odstavením

Ak chcete vysušiť vnútro jednotky, nastavte režim prevádzky jednotky na **len ventilátor**.

- 1 Nastavenie režimu prevádzky na len ventilátor nájdete v "[5.3 Režim prevádzky a menovitá hodnota teploty](#)" [▶ 34].
- 2 Po zastavení prevádzky vypnite vypínač.
- 3 Vzduchové filtre vyčistíte a znovu nasadíte na ich pôvodné miesta.
- 4 Z bezdrôtového diaľkového ovládania vyberte batérie.



INFORMÁCIE

Odporúča sa, aby pravidelnú údržbu vykonal špecialista. Viac informácií o údržbe špecialistom získajte od vášho predajcu. Náklady na údržbu znáša zákazník.

Za určitých prevádzkových podmienok sa vnútorná časť jednotky môže po niekoľkých ročných obdobiach používania. To má za následok zníženie výkonu.

8 Odstraňovanie problémov

Ak dôjde k jednej z nasledovných porúch, uskutočnite opatrenia zobrazené nižšie a skontaktujte sa s predajcom vášho zariadenia.



VAROVANIE

Ak dôjde k niečomu nezvyčajnému (je cítiť zápach po horení atď.), zastavte prevádzku jednotky a VYPNITE elektrické napájanie.

Ponechanie jednotky v prevádzke za takých okolností môže spôsobiť poruchu, zasiahnutie elektrickým prúdom alebo vznik požiaru. Skontaktujte sa s vaším predajcom.

Systém MUSÍ opraviť kvalifikovaný servisný pracovník.

Porucha	Opatrenie
Ak je poistné zariadenie, ako je napr. poistka, istič alebo istič uzemnenia, často aktivované alebo hlavný vypínač ON/OFF (ZAP./VYP.) NEPRACUJE správne.	Vypnite hlavný vypínač elektrického napájania.
Ak z jednotky uniká voda.	Zastavte prevádzku jednotky.
Vypínač prevádzky NEFUNGUJE správne.	Vypnite elektrické napájanie.
Oko Daikin bliká a pomocou bezdrôtového diaľkového ovládania môžete skontrolovať kód chyby. Zobrazenie kódu chyby nájdete v "8.2 Problémy riešenia na základe chybových kódov" [▶ 66].	Upovedomte vášho inštalatéra a informujte ho o kóde poruchy.

Ak systém NEFUNGUJE správne s výnimkou vyššie uvedených prípadov a nie je zrejmá žiadna z vyššie uvedených porúch, systém preskúmajte podľa nasledovných postupov.

Porucha	Opatrenie
Ak systém vôbec NEFUNGUJE.	<ul style="list-style-type: none"> ▪ Skontrolujte, či nevznikla porucha elektrického napájania. Počkajte, kým sa napájanie obnoví. Ak počas prevádzky dôjde k poruche elektrického napájania, systém sa po obnovení elektrického napájania okamžite automaticky opätovne spustí. ▪ Skontrolujte, či sa počas prevádzky zariadenia otvorí čelný panel. Zastavte prevádzku a opäť spustíte vnútornú jednotku použitím bezdrôtového diaľkového ovládania alebo iného používateľského rozhrania (ak je pripojené). ▪ Skontrolujte, či nie je vypálená poistka alebo či nie je aktivovaný istič. V prípade potreby vymeňte poistku alebo opäť zapnite istič. ▪ Skontrolujte batérie bezdrôtového diaľkového ovládania. ▪ Skontrolujte nastavenie časovača.

Porucha	Opatrenie
Systém sa náhle zastaví.	<ul style="list-style-type: none"> ▪ Skontrolujte, či vstup alebo výstup vzduchu vonkajšej alebo vnútornej jednotky NIE je blokovaný prekážkami. Odstráňte akékoľvek prekážky a uistite sa, že vzduch môže voľne prúdiť. ▪ Na ochranu systému sa môže klimatizačná jednotka zastaviť následkom veľkého kolísania napätia v sieti. Jednotka automaticky obnoví prevádzku asi po 3 minútach.
Ventilátor sa zastaví počas operácie prúdenia vzduchu.	Ak sa nedosiahne nastavená teplota, rýchlosť prúdenia vzduchu sa zníži a prevádzka sa zastaví. Prevádzka sa obnoví automaticky, ak sa vnútorná teplota zvýši alebo klesne.
Sklápanie klapiek sa NESPUSTÍ okamžite.	Vnútorná jednotka nastavuje polohu klapiek. Klapky sa čoskoro začnú pohybovať.
Prevádzka sa tak skoro NESPUSTÍ.	V prípade, že bolo stlačené tlačidlo ON/OFF hneď po zastavení prevádzky alebo ak bol zmenený režim. Z dôvodu ochrany sa prevádzka spustí po 3 minútach.
Systém funguje, ale klimatizácia alebo vykurovanie je nedostatočné.	<ul style="list-style-type: none"> ▪ Skontrolujte nastavenie rýchlosti prúdenia vzduchu. Pozri "5.4 Prietok vzduchu" [▶ 35]. ▪ Skontrolujte nastavenie teploty. Pozri "5.3.1 Spustenie/zastavenie režimu prevádzky a nastavenie teploty" [▶ 34]. ▪ Skontrolujte, či je nastavený smer prúdenia vzduchu správne. Pozri "5.5 Smer prúdenia vzduchu" [▶ 36]. ▪ Skontrolujte, či vstup alebo výstup vzduchu vonkajšej alebo vnútornej jednotky NIE je blokovaný prekážkami. Odstráňte akékoľvek prekážky a uistite sa, že vzduch môže voľne prúdiť. ▪ Skontrolujte, či vzduchové filtre nie sú upchaté. Vyčistite vzduchové filtre. Pozri "7 Údržba a servis" [▶ 55]. ▪ Skontrolujte, či sú otvorené dvere alebo okná. Dvere a okná zavrite, aby nedošlo k prúdeniu vzduchu do miestnosti. ▪ Skontrolujte, či je jednotka v režime pokojnej prevádzky Econo alebo v režim pokojnej prevádzky vonkajšej jednotky. Pozri "5.8 Režim hospodárnej prevádzky Econo" [▶ 42] a "5.9 Režim pokojnej prevádzky vonkajšej jednotky" [▶ 43]. ▪ Skontrolujte, či je nejaký nábytok priamo pod alebo vedľa vnútornej jednotky. Nábytok presuňte.
Systém funguje, ale vykurovanie je nedostatočné (z jednotky NEVYFUKUJE vzduch).	<ul style="list-style-type: none"> ▪ Klimatizácia sa v režime prevádzky Vykurovanie zahrieva. Počkajte asi 1 až 4 minúty. ▪ Ak je počuť súvislý zvuk, vonkajšia jednotka môže byť v režime rozmrazovania. Počkajte asi 4 až 12 minúty.

Porucha	Opatrenie
Čelný panel sa NEOTVÁRA.	Skontrolujte prekážky a skúste otvoriť čelný panel použitím bezdrôtového diaľkového ovládania. Pozri "7.4 Otvorenie čelného panelu" [▶ 57].
ON/OFF timer podľa nastavení NEFUNGUJE.	<ul style="list-style-type: none"> Skontrolujte, či sú Weekly timer a ON/OFF timer nastavené súčasne. Zmeňte alebo deaktivujte nastavenie. Pozri "5.11.2 Režim prevádzky Zap./Vyp. časovača" [▶ 46] a "5.11.3 Režim prevádzky Týždenný časovač" [▶ 48]. Skontrolujte, či sú hodiny alebo deň v týždni správne nastavené. Pozri "5.11.1 Nastavenie hodín" [▶ 45].
Počas prevádzky dochádza k nenormálnemu fungovaniu.	K poruche klimatizačného zariadenia môže dôjsť následkom pôsobenia blesku alebo rozhlasových vln. Vypnite istič OFF a naspäť ho zapnite ON.
Jednotka NEPRIJÍMA signály z bezdrôtového diaľkového ovládania.	<ul style="list-style-type: none"> Skontrolujte batérie bezdrôtového diaľkového ovládania. Pozri "4.1 Vloženie batérií" [▶ 19]. Skontrolujte, či vysielateľ NIE je vystavený pôsobeniu priameho slnečného svetla. Skontrolujte, či v miestnosti nie je elektronický štartér typu žiaroviek. Skontaktujte sa s vaším predajcom.
Displej používateľského rozhrania je prázdny.	Vymeňte batérie používateľského rozhrania. Pozri "4.1 Vloženie batérií" [▶ 19].
Spustia sa ostatné elektrické spotrebiče.	Ak signály používateľského rozhrania ovládajú nejaké iné elektrické spotrebiče, tieto spotrebiče odstráňte alebo sa poraďte s vaším predajcom.

Ak je po kontrole všetkých vyššie uvedených položiek nemožné odstrániť problém, skontaktujte sa s vaším inštalatérom a uveďte symptómy, celý názov modelu jednotky (ak je to možné aj s výrobným číslom) a dátum inštalácie (mal by byť uvedený na záručnom liste).

8.1 Odstraňovanie problémov bezdrôtového pripojenia LAN

Nasledovná tabuľka poskytuje krátky popis ako odstraňovať niektoré problémy. Ak pri odstraňovaní problému nepomôže žiadne z nasledovných riešení, prejdite na app.daikineurope.com, kde získate viac informácií a nájdete často kladené otázky.

Problém	Opatrenie
Nie je možné sa pripojiť k bezdrôtovej LAN (oko Daikin počas nastavenia pripojenia k bezdrôtovej LAN NEBLIKÁ).	<ul style="list-style-type: none"> Pokúste sa ovládať jednotku pomocou bezdrôtového diaľkového ovládača alebo iného používateľského rozhrania. Skontrolujte, či je zapnuté elektrické napájanie. Vypnite a znova zapnite jednotku.



Problém	Opatrenie
Bezdrôtová LAN NIE je viditeľná na obrazovke prehľadu jednotiek (Domovská obrazovka) po konfigurácii WLAN adaptéra (voľba WPS).	<ul style="list-style-type: none"> ▪ Uistite sa, že je bezdrôtová LAN dostatočne blízko ku komunikačnému zariadeniu. ▪ Skontrolujte, či je komunikácia v poriadku. ▪ Uistite sa, že je smart zariadenie pripojené k tej istej bezdrôtovej sieti ako bezdrôtová LAN. ▪ Skúste vrátiť nastavenie na štandardné nastavenie z výroby a nastavenie opakujte. Pozri "Návrat nastavenia pripojenia na štandardné nastavenie z výroby" [▶ 25].
Bezdrôtová LAN NIE je viditeľná v zozname Wi-Fi sietí, ktoré sú k dispozícii na smart zariadení (voľba prístupový bod AP).	<ul style="list-style-type: none"> ▪ Skúste prepnúť medzi nastavením prístupového bodu WPS, aby sa zmenil bezdrôtový kanál. Bezdrôtový kanál MUSÍ byť medzi 1~13. ▪ Skontrolujte, či je komunikácia v poriadku. ▪ Skúste vrátiť nastavenie na štandardné nastavenie z výroby a nastavenie opakujte. Pozri "Návrat nastavenia pripojenia na štandardné nastavenie z výroby" [▶ 25].
Hodnota vnútornej/vonkajšej teploty zobrazená v aplikácii ONECTA sa líši od hodnoty nameranej inými spotrebičmi.	<ul style="list-style-type: none"> ▪ Aplikácia ONECTA zobrazí vnútornú/vonkajšiu teplotu iba pre okolie vnútornej/vonkajšej jednotky. ▪ Nameraná teplota iných spotrebičov sa môže líšiť v dôsledku rôznych podmienok okolo jednotky (napr. priame slnečné svetlo, námraza...) ▪ Teplota zobrazená v aplikácii ONECTA je iba pre informáciu.

8.2 Problémy riešenia na základe chybových kódov

Diagnostika chyby pomocou bezdrôtového diaľkového ovládania

Ak sa jednotka dostane do problémov, chybu môžete identifikovať kontrolou kódu chyby pomocou bezdrôtového diaľkového ovládania. Je dôležité porozumieť problému a pred resetovaním kódu chyby prijať protopatrenia. Tieto protopatrenia musí uskutočniť inštalátor s licenciou alebo miestny predajca.

Kontrola kódu chyby pomocou bezdrôtového diaľkového ovládania

- 1 Aby ste sa dostali do hlavného menu, stlačte  a prejdite pomocou  a  do menu nastavení bezdrôtového diaľkového ovládania.

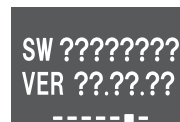
Menu nastavenia bezdrôtového diaľkového ovládania**Verzia softvéru (menu vlastnej diagnostiky)**

- 2 Stlačením vstúpite do menu.
- 3 Pomocou a prejdite do softvéru a na obrazovku verzie.
- 4 Aby ste sa dostali do menu vlastnej diagnostiky, držte stlačené najmenej na 5 sekúnd.
- 5 Pomocou a prejdite na obrazovku zobrazenia kódu chyby. Stlačením potvrdíte váš výber.

Zobrazenie kódu chyby**Zoznam kódu chyby**

- 6 Bezdrôtové diaľkové ovládanie nasmerujte smerom na jednotku a použitím a listujte zoznamom kódov chýb, kým nie je počet súvislé pípanie.

Výsledok: Dlhé pípnutie indikuje príslušný kód chyby.

- 7 Stlačením sa vrátite na domovskú obrazovku alebo stlačením sa vrátite do menu vlastnej diagnostiky.

8.3 Symptómy, ktoré NIE sú poruchami systému

Nasledovné symptómy NIE sú poruchami systému:

8.3.1 Symptóm: Je počuť zvuk ako prúd vody

- To je zvuk chladiva pretekajúceho cez jednotku.
- Tento zvuk sa môže vytvoriť pri odtekaní vody z jednotky v režime prevádzky Klimatizácia alebo Sušenie.

8.3.2 Symptóm: Je počuť zvuk fúkania

Tento zvuk sa vytvára, ak je prepnutý smer prietoku chladiva (napr. pri prepnutí z klimatizácie na vykurovanie).

8.3.3 Symptóm: Je počuť zvuk klepania

Tento zvuk sa vytvára, ak sa nepatrne zväčšuje alebo znižuje veľkosť jednotky následkom zmien teploty.

8.3.4 Symptóm: Je počuť zvuk pískania

Tento zvuk sa vytvára, ak chladivo počas rozmrazovania prúdi jednotkou.

8.3.5 Symptóm: Je počuť zvuk cvakania počas prevádzky alebo nečinnosti

Tento zvuk sa vytvára počas činnosti ventilov regulácie chladiva alebo elektrických dielov.

8.3.6 Symptóm: Je počuť zvuk klepania

Tento zvuk sa vytvára, ak externé zariadenie odsáva vzduch z miestnosti (napr. výstupný ventilátor, odsávač), pričom sú dvere a okná v miestnosti uzavreté. Otvorte dvere alebo okná alebo zariadenie vypnite.

8.3.7 Symptóm: Ak sa čelný panel úplne otvorí, je počuť zvuk ako u starého faxu

Po poruche elektrického napájania sa čelný panel otvorí automaticky. Ak bol čelný panel úplne otvorený už pred výpadkom elektrického napájania, otvárací mechanizmus vydá zvuk ako u starého faxu.

8.3.8 Symptóm: Z jednotky vychádza biela hmla (vnútorná jednotka, vonkajšia jednotka)

Keď sa systém po režime prevádzky rozmrazovania prepne do režimu prevádzky kúrenia. Vlhkosť vytvorená v režime rozmrazovania sa stane parou a je odčerpaná.

8.3.9 Symptóm: Jednotky môžu vydávať zápach

Jednotka môže absorbovať zápach z miestnosti, nábytku, cigariet, atď. a potom ho opäť uvoľňovať.

8.3.10 Symptóm: Vonkajší ventilátor sa otáča v dobe, keď klimatizačné zariadenie nie je v prevádzke

- **Po zastavení prevádzky.** Vonkajší ventilátor sa otáča aj ďalej počas ďalších 30 sekúnd za účelom ochrany systému.
- **Keď klimatizačné zariadenie nie je v prevádzke.** Keď je vonkajšia teplota príliš vysoká, vonkajší ventilátor sa začne otáčať za účelom ochrany systému.

8.3.11 Symptóm: Nastavenie rýchlosti prúdenia vzduchu sa NEOBNOVÍ, ak aplikácia ONECTA deaktivuje Comfort airflow (Príjemné prúdenie vzduchu)

Ak aplikácia ONECTA deaktivuje režim prevádzky Comfort airflow (Príjemné prúdenie vzduchu), rýchlosť prúdenia vzduchu sa NEVRÁTI na predchádzajúce nastavenie rýchlosti prúdenia vzduchu a vnútorná jednotka pracuje na automatickej rýchlosti prúdenia vzduchu.

8.3.12 Symptóm: Režim prevádzky zvislého automatického sklopenia sa po deaktivácii režimu prevádzky Comfort airflow (Príjemné prúdenie vzduchu) NEOBNOVÍ

Aj v prípade, ak bolo Zvislé automatické sklopenie aktívne pre deaktivovaním režimu prevádzky Comfort airflow (Príjemné prúdenie vzduchu), Zvislé automatické sklopenie sa NEOBNOVÍ.

- 8.3.13 Symptóm: Niektoré ikony prevádzky nie sú viditeľné na bezdrôtovom diaľkovom ovládaní alebo niektoré funkcie nie je možné aktivovať v aplikácii ONECTA

Niektoré kombinácie funkcií nie sú dovolené (príklad: režim Len ventilátor a režim pokojnej prevádzky vonkajšej jednotky). Táto funkcia sa môže zobraziť v aplikácii ONECTA, ale funkcia sa NEDÁ aktivovať.

- 8.3.14 Symptóm: V aplikácii ONECTA NIE je indikovaný režim prevádzky Powerful ako aktívny

Keď je režim prevádzky na vyšší výkon Powerful aktivovaný, keď je vnútorná jednotka VYPNUTÁ, režim prevádzky na vyšší výkon sa nemusí zobrazovať ako aktívny 2 minúty, kým sa neaktualizujú údaje cloudu.

9 Likvidácia



POZNÁMKA

System sa NEPOKÚŠAJTE demontovať sami. Demontáž systému, likvidáciu chladiacej zmesi, oleja a ostatných častí zariadenia MUSÍ prebiehať v súlade s platnými právnymi predpismi. Jednotky je NUTNÉ likvidovať v špeciálnych zariadeniach na spracovanie odpadu, čím je možné dosiahnuť jeho opätovné využitie, recykláciu a obnovu.

10 Slovník

Predajca

Obchodný distribútor produktu.

Autorizovaný inštalátor

Technický pracovník kvalifikovaný na inštaláciu produktu.

Používateľ

Osoba, ktorá vlastní alebo obsluhuje produkt.

Platné právne predpisy

Všetky medzinárodné, európske, národné a miestne smernice, zákony, nariadenia alebo zákonníky vzťahujúce sa a uplatniteľné na určitý produkt alebo oblasť.

Servisná spoločnosť

Spoločnosť kvalifikovaná vykonávať alebo koordinovať požadované opravy produktu.

Návod na inštaláciu

Návod na obsluhu určitého produktu alebo aplikácie, ktorý objasňuje, ako postupovať pri inštalácii, konfigurácii a údržbe.

Návod na obsluhu

Návod na obsluhu určitého produktu alebo aplikácie, ktorý objasňuje, ako postupovať pri obsluhu a prevádzke.

Príslušenstvo

Štítky, návody, informačné karty a vybavenie, ktoré sa dodáva s produktom a musí sa nainštalovať podľa pokynov v príslušnej dokumentácii.

Doplňkové príslušenstvo

Príslušenstvo vyrobené alebo schválené spoločnosťou Daikin, ktoré možno podľa pokynov v príslušnej dokumentácii kombinovať s produktom.

Zabezpečí sa na mieste

Príslušenstvo NEVYROBENÉ spoločnosťou Daikin, ktoré možno podľa pokynov v príslušnej dokumentácii kombinovať s produktom.

ERC

DAIKIN INDUSTRIES CZECH REPUBLIC s.r.o.
U Nové Hospody 1/1155, 301 00 Plzeň Skvrňany, Czech Republic

DAIKIN EUROPE N.V.
Zandvoordestraat 300, B-8400 Oostende, Belgium

Copyright 2021 Daikin

4P518786-9H 2021.12